















BESSEY Acessórios e lista de peças de substituição 2024/2025

4-7	Grampos de aperto de fundição maleável		TG / TPN TGK / TKPN TGNT	17	Grampos de aperto com regulação posterior		GRA...12	23	Grampo para molduras/ estruturas Korpus		KS
8-11	Grampos de aperto em aço		GZ / GS G...Z GU25-12-6ZK GMZ	17	Grampos de aperto rápido		STC-VH / STC-HH STC-HV / STC-HA STC-IHH / STC-IHA TW..A-STC TW..VAD / TWVAD	23	Grampo de aperto para superfícies planas		FK
12-13	Grampos de alavanca		GH / GSH GHS / G...H	18-20	Grampos para mesas de soldadura y para mesas multifunções		TWV / TW TWM28 TW28GRS WNS-SET-MFT	23	Grampo de aperto GearKlamm		GK
14-15	Grampos de alto rendimento		SLM / SGM / SGL SG...M / STBM STBS / STBVC SGU / STBU GSL / GSM	21	Grampos de aperto para máquinas		BAS BSN SGHS	24	Grampos de aperto mono-manuais		EHZ / EZS / EZ
16	Grampos de aperto variável		SLV / GSV	22	Grampos Korpus		KRE / KREV KR / KRV / K	25	Grampo de aperto para estruturas de madeira		SPZ

26 Grampos Grip



GRZ
GRZRO

26 Grampo de alavanca KliKlump



KLI

27 Mini torno e grampo de aperto para ângulos



S10 / WS

27 Grampos de bancada



EZR / GTR

28 Grampo de cinta

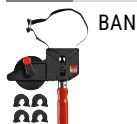

BAN

29 Grampos de aperto para orlas e suportes para transporte



EKT
KT5-1
KF / KFP

29 Grampos de junção por ventosa



PS

30-32 Grampos para montagem de aduelas de portas e janelas

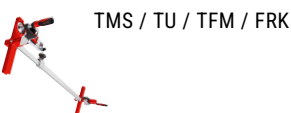

TMS / TU / TFM / FRK



TAN / TB / TL

32-33 Suportes telescópicos de montagem



STE / ST

34 Tesouras articuladas para chapa



35 Tesouras para chapa Standard



36 Tesouras para chapa e X-acto profissional



A BESSEY reserva-se o direito de efectuar alterações técnicas.
A BESSEY não se responsabiliza por erros de impressão.

P.V.P. recomendado IVA excluído.

BESSEY Acessórios e lista de peças de substituição 2024/2025



Grampos de aperto de fundição maleável

adequados para série TG e TPN

	Mordente móvel cpl. com punho em plástico bicomponente		Punho em plástico bicomponente, incl. placa de pressão substituível em aço de elevada qualidade com tampa de proteção			Mordente móvel cpl. com punho em madeira		Punho em madeira, incl. placa de pressão em aço de elevada qualidade com tampa de proteção		
	Alcance mm	para guia mm	Comprimento x Ø mm	Cabeça Ø mm	Rosca trapezoidal mm	Alcance mm	para guia mm	Comprimento x Ø mm	Cabeça Ø mm	Rosca trapezoidal mm
TG10 / TG...B5										
Nº de pedido	-					-				-
Preço										
TG12 / TG...B6										
Nº de pedido	-					-				-
Preço										
TG 16 TG...B8 TPN 16 TPN...B8			110 x 30	10	14 x 4					
Nº de pedido	-		3101179			-				-
Preço			12,28 EUR							
TG 20 TG...S10 TPN 20 TPN...S10			110 x 30	12	16 x 4	100	27 x 7	112 x 30	12	16 x 4
Nº de pedido	-		3101182			3101413		3101386		
Preço			16,07 EUR			28,13 EUR		13,50 EUR		
TG 25 TG...S12 TPN 25 TPN...S12	120	29 x 9	130 x 34	12	16 x 4	120	29 x 9	125 x 32	12	16 x 4
Nº de pedido	3101832		3101186			3101414		3101389		
Preço	39,17 EUR		17,86 EUR			37,28 EUR		15,51 EUR		
TG 30 TG...S14 TPN 30 TPN...S14	140	32 x 10	130 x 34	13	18 x 5	140	32 x 10	140 x 35	13	18 x 5
Nº de pedido	3101833		3101187			3101415		3101390		
Preço	43,75 EUR		19,64 EUR			41,30 EUR		17,19 EUR		
TG 40 TG...S17	175	32 x 10	130 x 34	13	18 x 5	175	32 x 10	140 x 35	13	18 x 5
Nº de pedido	3101834		3101187			3101416		3101390		
Preço	52,68 EUR		19,64 EUR			50,23 EUR		17,19 EUR		
TPN 40 TPN...S17	175	32 x 10	130 x 34	13	18 x 5	175	32 x 10	140 x 35	13	18 x 5
Nº de pedido	3101834		3101187			3101416		3101390		
Preço	52,68 EUR		19,64 EUR			50,23 EUR		17,19 EUR		

Grampos de aperto de fundição maleável

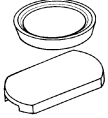
adequados para série TG e TPN

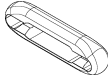
	Placa de pressão com tampa de proteção intercambiável a partir do tamanho 16	Tampa de proteção para mordente fixo e móvel		Proteções grandes SKS	Acessório em T KA
					
	4 pares	10 pares		2 unid.	2 unid.
	Ø mm	para Ø mm	para largura (mordente fixo) mm		apenas adequado para versões com punho em T
TG10 / TG...B5	22	22	17		
Nº de pedido	3101339	3101391		-	-
Preço	6,81 EUR	13,62 EUR			
TG12 / TG...B6	22	22	19		
Nº de pedido	3101339	3101392		-	-
Preço	6,81 EUR	14,73 EUR			
TG 16 TG...B8 TPN 16 TPN...B8	25,5	25,5	23		
Nº de pedido	3101180	3101393		-	-
Preço	10,27 EUR	15,51 EUR			
TG 20 TG...S10 TPN 20 TPN...S10	32	32	28		
Nº de pedido	3101183	3101394		-	3101194*
Preço	11,72 EUR	16,07 EUR			15,63 EUR
TG 25 TG...S12 TPN 25 TPN...S12	32	32	30		
Nº de pedido	3101183	3101395		-	3101194*
Preço	11,72 EUR	16,97 EUR			15,63 EUR
TG 30 TG...S14 TPN 30 TPN...S14	38,5	38,5	32		
Nº de pedido	3101188	3101396		-	3101194*
Preço	13,50 EUR	17,86 EUR			15,63 EUR
TG 40 TG...S17	38,5	38,5	32		
Nº de pedido	3101188	3101396		-	3101194*
Preço	13,50 EUR	17,86 EUR			15,63 EUR
TPN 40 TPN...S17	38,5				
Nº de pedido	3101188	-		SKS20/40	3101194*
Preço	13,50 EUR			9,04 EUR	15,63 EUR

* Limitado ao stock existente

BESSEY Acessórios e lista de peças de substituição 2024/2025

Grampos de aperto de fundição maleável

adequados para série TGK e TKPN

	Mordente móvel cpl. com punho em plástico bicomponente		Punho em plástico bicomponente, incl. placa de pressão substituível em aço de elevada qualidade com tampa de proteção			Mordente móvel cpl. com punho em madeira		Punho em madeira, incl. placa de pressão em aço de elevada qualidade com tampa de proteção		
	Alcance mm	para guia mm	Comprimento x Ø mm	Cabeça Ø mm	Rosca trapezoidal mm	Alcance mm	para guia mm	Comprimento x Ø mm	Cabeça Ø mm	Rosca trapezoidal mm
TGK TKPN	120	35 x 11	130 x 34	13	18 x 5	120	35 x 11	140 x 35	13	18 x 5
Nº de pedido	3101838		3101187			3101417		3101390		
Preço	42,52 EUR		19,64 EUR			40,29 EUR		17,19 EUR		



Grampos de aperto de fundição maleável

adequados para série TGK e TKPN

	Punho em T		Placa de pressão com tampa de proteção	Proteções grandes SKS		Acessório em T KA
	Alcance mm	para guia mm	Ø mm	para Ø mm	para largura (mordente fixo) mm	apenas adequado para versões com punho em T
TGK TKPN			4 par	2 unid.		2 unid.
Nº de pedido	-		3101188	SKS20/40		3101194*
Preço			13,50 EUR	9,04 EUR		15,63 EUR
TGK-K	120	35 x 11	38,5	25,5	23	
Nº de pedido	3101418		3101188	SKS20/40		3101194*
Preço	46,32 EUR		13,50 EUR	9,04 EUR		15,63 EUR

Grampos de aperto de grande alcance

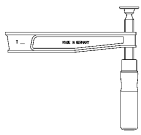
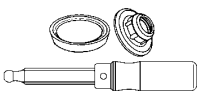
adequados para série TGNT

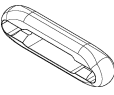
	Mordente móvel cpl. com punho em madeira		Punho em madeira, incl. placa de pressão em aço de elevada qualidade com tampa de proteção			Placa de pressão com tampa de proteção	Acessório em T KA
						 4 pares	 2 unid.
	Alcance mm	para guia mm	Comprimento x Ø mm	Cabeça Ø mm	Rosca trapezoidal mm	Ø mm	apenas adequado para versões com punho em T
TGN...T20	200	35 x 11	140 x 35	13	18 x 5	38,5	
Nº de pedido	3101419		3101390			3101188	3101194*
Preço	67,85 EUR		17,19 EUR			13,50 EUR	15,63 EUR
TGN...T25	250	40 x 11	140 x 35	13	18 x 5	38,5	
Nº de pedido	3101420		3101390			3101188	3101194*
Preço	78,58 EUR		17,19 EUR			13,50 EUR	15,63 EUR
TGN...T30	300	45 x 12	140 x 35	13	18 x 5	38,5	
Nº de pedido	3101421		3101390			3101188	3101194*
Preço	98,10 EUR		17,19 EUR			13,50 EUR	15,63 EUR
TGN...T40			140 x 35	13	18 x 5	38,5	
Nº de pedido	-		3101390			3101188	3101194*
Preço			17,19 EUR			13,50 EUR	15,63 EUR
TGN...T50			140 x 35	13	18 x 5	38,5	
Nº de pedido	-		3101390			3101188	3101194*
Preço			17,19 EUR			13,50 EUR	15,63 EUR

* Limitado ao stock existente

BESSEY Acessórios e lista de peças de substituição 2024/2025

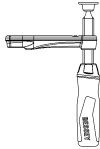
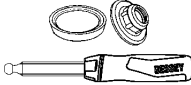
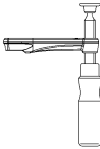
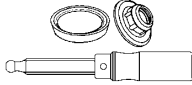

Grampos de aperto em aço – nova versão desde 01.07.09

adequados para série GZ

	Mordente móvel cpl. com punho em plástico bicomponente		Punho em plástico bicomponente, incl. placa de pressão substituível em aço de elevada qualidade com tampa de proteção			Mordente móvel cpl. com punho em madeira		Punho em madeira, incl. placa de pressão em aço de elevada qualidade com tampa de proteção		
	Alcance mm	para guia mm	Comprimento x Ø mm	Cabeça Ø mm	Rosca trapezoidal mm	Alcance mm	para guia mm	Comprimento x Ø mm	Cabeça Ø mm	Rosca trapezoidal mm
										
GZ 10 / GZ 12										
Nº de pedido	-		-			-		-		
Preço										
GZ 16			110 x 30	10	14 x 4					
Nº de pedido	-		3101179			-		-		
Preço			12,28 EUR							
GZ 20 GZ...-10	100	22 x 8,5	110 x 30	12	16 x 4	100	22 x 8,5	112 x 30	12	16 x 4
Nº de pedido	3101955		3101182			3101516		3101386		
Preço	23,66 EUR		16,07 EUR			24,33 EUR		13,50 EUR		
GZ 25 GZ...-12	120	24 x 9,5	130 x 34	12	16 x 4	120	24 x 9,5	125 x 32	12	16 x 4
Nº de pedido	3101835		3101186			3101517		3101389		
Preço	30,35 EUR		17,86 EUR			28,24 EUR		15,51 EUR		
GZ 30	140	28 x 11	130 x 34	13	18 x 5	140	28 x 11	140 x 35	13	18 x 5
Nº de pedido	3101836		3101187			3101518		3101390		
Preço	36,16 EUR		19,64 EUR			33,82 EUR		17,19 EUR		
GZ 40 - GZ 125	120	28 x 11	130 x 34	13	18 x 5	120	28 x 11	140 x 35	13	18 x 5
Nº de pedido	3101837		3101187			3101519		3101390		
Preço	39,17 EUR		19,64 EUR			37,05 EUR		17,19 EUR		

Grampos de aperto em aço – nova versão desde 01.07.09

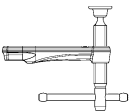
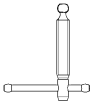
adequados para série GZ

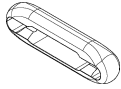
Mordente móvel cpl. com punho em T		Punho em T	Punho em plástico bicomponente dobrável, incl. placa de pressão em aço de elevada qualidade com tampa de proteção			Placa de pressão com tampa de proteção intercambiável a partir do tamanho 16	Accessório em T KA	
								
Alcance mm	para guia mm	Rosca trapezoidal mm	Comprimento x Ø mm	Cabeça Ø mm	Rosca trapezoidal mm	Ø mm	apenas adequado para versões com punho em T	
GZ 10 / GZ 12						22		
Nº de pedido	-	-	-			3101339	-	
Preço						6,81 EUR		
GZ 16		14 x 4				25,5		
Nº de pedido	-	3101795	-			3101180	-	
Preço		14,96 EUR				10,27 EUR		
GZ 20 GZ...-10	100	22 x 8,5	16 x 4			32		
Nº de pedido	3101441	3101796	-			3101183	3101194*	
Preço	31,81 EUR	16,07 EUR				11,72 EUR	15,63 EUR	
GZ 25 GZ...-12	120	24 x 9,5	16 x 4	125 x 35	12	16 x 4	32	
Nº de pedido	3101444	3101796	3101958			3101183	3101194*	
Preço	34,27 EUR	16,07 EUR	21,77 EUR			11,72 EUR	15,63 EUR	
GZ 30	140	28 x 11	18 x 5			38,5		
Nº de pedido	3101447	3101797	-			3101188	3101194*	
Preço	39,84 EUR	17,97 EUR				13,50 EUR	15,63 EUR	
GZ 40 - GZ 125	120	28 x 11	18 x 5			38,5		
Nº de pedido	3101450	3101797	-			3101188	3101194*	
Preço	43,08 EUR	17,97 EUR				13,50 EUR	15,63 EUR	

* Limitado ao stock existente

BESSEY Acessórios e lista de peças de substituição 2024/2025

Grampos de aperto OMEGA e grampos de aperto em aço classIX



bem como grampos de aperto em aço – **versão antiga até 30.06.09**

adequados para série GMZ, G...Z, GS

	Mordente móvel cpl. com punho em madeira		Mordente móvel cpl. com punho em T		Punho em madeira, incl. placa de pressão em aço de elevada qualidade com tampa de proteção			Punho em plástico bicomponente, incl. placa de pressão substituível em aço de elevada qualidade com tampa de proteção		
	Alcance mm	para guia mm	Alcance mm	para guia mm	Comprimento x Ø mm	Cabeça Ø mm	Rosca trapezoidal mm	Comprimento x Ø mm	Cabeça Ø mm	Rosca trapezoidal mm
G10Z / G12Z GS10 / GS12										
Nº de pedido	-		-		-			-		
Preço	-		-		-			-		
G16Z / GS16								110 x 30	10	14 x 4
Nº de pedido	-		-		-			3101179		
Preço	-		-		-			12,28 EUR		
G20Z/G...-S10Z GS20 GM 20Z GM...S10Z	100	19,5 x 9,5	100	19,5 x 9,5	112 x 30	12	16 x 4	110 x 30	12	16 x 4
Nº de pedido	3101422		3101800		3101386			3101182		
Preço	24,33 EUR		31,92 EUR		13,50 EUR			16,07 EUR		
G25Z/G...-S12Z GS25 GM 25Z GM...-S12Z GU25-12-6ZK	120	22 x 10,5	120	22 x 10,5	125 x 32	12	16 x 4	130 x 34	12	16 x 4
Nº de pedido	3101423		3101801		3101389			3101186		
Preço	28,24 EUR		34,27 EUR		15,51 EUR			17,86 EUR		
G30Z / GS30 GM30Z	140	25 x 12	140	25 x 12	140 x 35	13	18 x 5	130 x 34	13	18 x 5
Nº de pedido	3101424		3101802		3101390			3101187		
Preço	33,82 EUR		38,95 EUR		17,19 EUR			19,64 EUR		
G40Z-G60Z GS40-GS60 GM40Z-GM60Z	120	25 x 12	120	25 x 12	140 x 35	13	18 x 5	130 x 34	13	18 x 5
Nº de pedido	3101425		3101803		3101390			3101187		
Preço	37,05 EUR		43,08 EUR		17,19 EUR			19,64 EUR		
G80Z-G125Z GS80-GS100 GM80Z-GM125Z	120	27 x 13	120	27 x 13	140 x 35	13	18 x 5	130 x 34	13	18 x 5
Nº de pedido	3101426		3101804		3101390			3101187		
Preço	37,05 EUR		43,08 EUR		17,19 EUR			19,64 EUR		

Grampos de aperto OMEGA e grampos de aperto em aço classiX bem como grampos de aperto em aço – versão antiga até 30.06.09

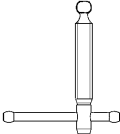
adequados para série GMZ, G...Z, GS

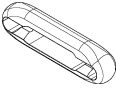
	Punho em T	Placa de pressão com tampa de proteção intercambiável a partir do tamanho 16	Acessório em T KA
		 4 pares	 2 unid.
	Rosca trapezoidal mm	Ø mm	apenas adequado para versões com punho em T
G10Z / G12Z GS10 / GS12		22	
Nº de pedido	-	3101339	-
Preço		6,81 EUR	
G16Z / GS16	14 x 4	25,5	
Nº de pedido	3101795	3101180	-
Preço	14,96 EUR	10,27 EUR	
G20Z/G...S10Z GS20 GM 20Z GM...S10Z	16 x 4	32	
Nº de pedido	3101796	3101183	3101194*
Preço	16,07 EUR	11,72 EUR	15,63 EUR
G25Z/G...S12Z GS25 GM 25Z GM...S12Z GU25-12-6ZK	16 x 4	32	
Nº de pedido	3101796	3101183	3101194*
Preço	16,07 EUR	11,72 EUR	15,63 EUR
G30Z / GS30 GM30Z	18 x 5	38,5	
Nº de pedido	3101797	3101188	3101194*
Preço	17,97 EUR	13,50 EUR	15,63 EUR
G40Z-G60Z GS40-GS60 GM40Z-GM60Z	18 x 5	38,5	
Nº de pedido	3101797	3101188	3101194*
Preço	17,97 EUR	13,50 EUR	15,63 EUR
G80Z-G125Z GS80-GS100 GM80Z-GM125Z	18 x 5	38,5	
Nº de pedido	3101797	3101188	3101194*
Preço	17,97 EUR	13,50 EUR	15,63 EUR

* Limitado ao stock existente

BESSEY Acessórios e lista de peças de substituição 2024/2025

Grampos de alavanca – GH – **nova versão desde 01.03.10**

adequados para série GH

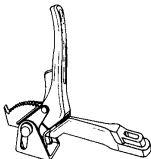
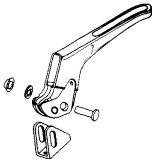
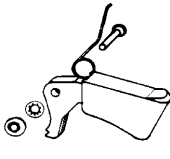
	Mordente móvel cpl.		Alavanca com placa de pressão cpl.	Garra cpl.
				
	Alcance mm	para guia mm	Ø do parafuso x comprimento mm	Ø do parafuso x comprimento mm
GH 12 GH 16				5h11 x 21
Nº de pedido	-		-	3101399
Preço				11,72 EUR
GH 20 GH...-10	100	22 x 8,5	10 x 33,5	5h11 x 23
Nº de pedido	3101522		3101397	3101400
Preço	64,74 EUR		25,22 EUR	12,50 EUR
GH 25 GH...-12	120	24,5 x 9,5	10 x 33,5	5h11 x 23
Nº de pedido	3101523		3101397	3101400
Preço	66,75 EUR		25,22 EUR	12,50 EUR
GH 30	140	28 x 11	12 x 38	5h11 x 26
Nº de pedido	3101524		3101398	3101401
Preço	81,59 EUR		35,49 EUR	13,62 EUR
GH 40 - GH 100	120	28 x 11	12 x 38	5h11 x 26
Nº de pedido	3101525		3101398	3101401
Preço	92,52 EUR		35,49 EUR	13,62 EUR

Grampos de alavanca classiX – GSH

bem como grampos de alavanca – GH – **versão antiga até 28.02.10**

adequados para série G...H, GSH

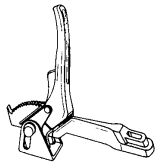
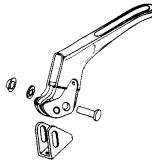
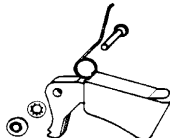
	Mordente móvel cpl.		Alavanca com placa de pressão cpl.	Garra cpl.
	Alcance mm	para guia mm	Ø do parafuso x comprimento mm	Ø do parafuso x comprimento mm
				 2 unid.
G12H / G...S6H G16H / G...S8H GSH12 - GSH16				5h11 x 21
Nº de pedido	-		-	3101399
Preço				11,72 EUR
G20H / G...S10H GSH20	100	19,5 x 9,5	10 x 33,5	5h11 x 23
Nº de pedido	3101333		3101397	3101400
Preço	64,74 EUR		25,22 EUR	12,50 EUR
G25H / G...S12H GSH25 GU-H	120	22 x 10,5	10 x 33,5	5h11 x 23
Nº de pedido	3101334		3101397	3101400
Preço	66,75 EUR		25,22 EUR	12,50 EUR
G30H GSH30	140	25 x 12	12 x 38	5h11 x 26
Nº de pedido	3101335		3101398	3101401
Preço	81,59 EUR		35,49 EUR	13,62 EUR
G40H - G60H GSH40 - GSH60	120	25 x 12	12 x 38	5h11 x 26
Nº de pedido	3101336		3101398	3101401
Preço	92,52 EUR		35,49 EUR	13,62 EUR
G80H - G100H	120	27 x 13	12 x 38	5h11 x 26
Nº de pedido	3101337		3101398	3101401
Preço	98,44 EUR		35,49 EUR	13,62 EUR

BESSEY Acessórios e lista de peças de substituição 2024/2025

Grampos de alto rendimento – SLM e SGM – **nova versão desde 01.07.08**

	Mordente móvel cpl.		Jogo combi (Parafuso + placa de pressão especial + pino de pressão)		Acessório em T KA
	Alcance mm	para guia mm	Rosca trapezoidal mm	Ø punho em T x comprimento mm	2 unid.
SL...M	120	28 x 11	18 x 5	10 x 120	
Nº de pedido	3101521		3100398		3101194*
Preço	62,16 EUR		48,77 EUR		15,63 EUR
SG...M	140	34 x 13	20 x 5	11 x 120	
Nº de pedido	3101407		3100399		-
Preço	78,80 EUR		53,58 EUR		

Grampos de alto rendimento – SLM/SGM/STBM/STBVC/SGU/STBU/STBS

	Placa de pressão especial standard		Placa de pressão especial dentada		Placa de pressão especial com ranhura em V		Bucha roscada com anel de retenção	Cunha STBS
	Orifício para parafuso mm	Pino mm	Orifício para parafuso mm	Pino mm	Orifício para parafuso mm	Pino mm	Rosca	2 unid.
SLM / SGM STBM / STBVC SGU	12	5 x 20	12	5 x 20	12	5 x 20	-	-
Nº de pedido	3100736		3101192		3101193		-	-
Preço	24,78 EUR		27,79 EUR		27,79 EUR			
STBU	12	5 x 20	12	5 x 20	12	5 x 20	-	-
Nº de pedido	3100737		3101192		3101193		-	-
Preço	37,28 EUR		27,79 EUR		27,79 EUR			
STBS	12	5 x 20					M 24	
Nº de pedido	3100737		-		-		3100579	3101788
Preço	37,28 EUR						19,53 EUR	15,96 EUR

Grampos de alto rendimento – STBVC/STB/STBS





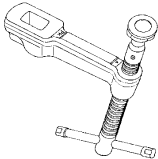
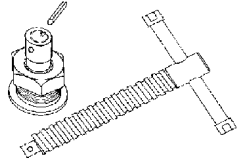
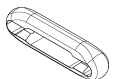

Grampos de alto rendimento classiX – GSL e GSM

bem como grampos de alto rendimento – SGL e SGM – **versão antiga até 30.06.08**

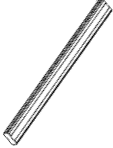
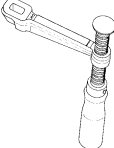
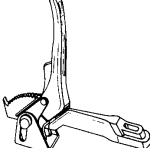
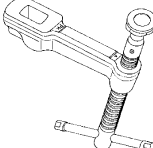
	Mordente móvel cpl.		Jogo combi (Parafuso + placa de pressão especial + pino de pressão)		Acessório em T KA
					
	Alcance mm	para guia mm	Rosca trapezoidal mm	Ø punho em T x comprimento mm	2 unid.
SGL...M / GSL	120	27 x 13	18 x 5	10 x 120	
Nº de pedido	3101338		3100398		3101194*
Preço	62,16 EUR		48,77 EUR		15,63 EUR
SG...M	120	30 x 15	20 x 5	11 x 120	
Nº de pedido	3101329		3100399		-
Preço	72,77 EUR		53,58 EUR		
SG30M / GSM / SGU	140	30 x 15	20 x 5	11 x 120	
Nº de pedido	3101330		3100399		-
Preço	78,80 EUR		53,58 EUR		
SG...T20M	200	30 x 15	20 x 5	11 x 120	
Nº de pedido	3101331		3100399		-
Preço	100,56 EUR		53,58 EUR		
STB...M/STBU	175	40 x 20	22 x 5	11 x 180	
Nº de pedido	3101332		3100400		-
Preço	103,34 EUR		60,49 EUR		
STBS	200	50 x 25	M24	18 x 345	
Nº de pedido	3101798		3100401		-
Preço	296,66 EUR		152,90 EUR		
STBVC	100	40 x 20	22 x 5	11 x 180	
Nº de pedido	3101882		3100400		-
Preço	81,69 EUR		60,49 EUR		

BESSEY Acessórios e lista de peças de substituição 2024/2025



Grampos de aperto variável SLV, GSV

	Guia con 2 batentes		Mordente móvel cpl. com punho em madeira		Mordente móvel cpl. com alavanca		Mordente móvel cpl. com punho em T		Acessório em T KA
									 2 unid.
	Abertura mm	Guia mm	Alcance mm	para guia mm	Alcance mm	para guia mm	Alcance mm	para guia mm	apenas adequado para versões com punho em T
SLV	1000	27 x 13	120	27 x 13	120	27 x 13	120	27 x 13	
Nº de pedido	3101731		3101426		3101337		3101338		3101194*
Preço	57,70 EUR		37,05 EUR		98,44 EUR		62,16 EUR		15,63 EUR
SLV	1500	27 x 13	120	27 x 13	120	27 x 13	120	27 x 13	
Nº de pedido	3101732		3101426		3101337		3101338		3101194*
Preço	117,63 EUR		37,05 EUR		98,44 EUR		62,16 EUR		15,63 EUR
SLV	2000	27 x 13	120	27 x 13	120	27 x 13	120	27 x 13	
Nº de pedido	3101733		3101426		3101337		3101338		3101194*
Preço	176,45 EUR		37,05 EUR		98,44 EUR		62,16 EUR		15,63 EUR
GSV	3000	30 x 15	-	-	-	-	120	30 x 15	-
Nº de pedido	3101612		-		-		3101329		-
Preço	264,85 EUR		-		-		72,77 EUR		-
GSV	3000	30 x 15	-	-	-	-	140	30 x 15	-
Nº de pedido	3101612		-		-		3101330		-
Preço	264,85 EUR		-		-		78,80 EUR		-
GSV	3000	30 x 15	-	-	-	-	200	30 x 15	-
Nº de pedido	3101612		-		-		3101331		-
Preço	264,85 EUR		-		-		100,56 EUR		-
	Placa de pressão especial standard		Placa de pressão especial dentada		Placa de pressão especial com ranhura em V		Batentes		
							 2 pares		
	Orifício para parafuso mm	Pino mm	Orifício para parafuso mm	Pino mm	Orifício para parafuso mm	Pino mm			
SLV / GSV	12	5 x 20	12	5 x 20	12	5 x 20			
Nº de pedido	3100736		3101192		3101193		3101782		
Preço	24,78 EUR		27,79 EUR		27,79 EUR		16,63 EUR		

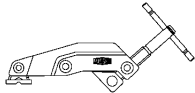
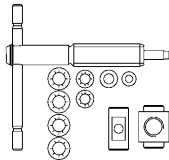
Grampos de aperto com regulação posterior – nova versão desde 01.04.12

	Mordente móvel cpl.		Parafuso cpl.	
				
	Alcance mm	para guia mm	Rosca trapezoidal mm	Ø punho em T x comprimento mm
GRA...12	120	28 x 11	18 x 5	8 x 110
Nº de pedido	3101590		3100562	
Preço	107,71 EUR		18,97 EUR	

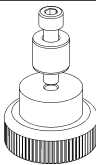
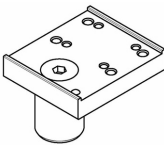
Grampos de aperto rápido STC

	Jogo de parafuso cpl.	Para mesas multifunções Adaptador	Para mesas de soldadura Adaptador de grampos		Extensão	
		 1 parafuso cilíndrico DIN 912 M 8 x 35 1 pino D20 x 17 1 porca moldada M8				
			Orifício Ø	Orifício Ø	Orifício Ø	Amplitude de regulação
STC-VH20 / STC-HH20 STC-IHH 15			16	28		
Nº de pedido	3101627	-	TW16A-STC	TW28A-STC	-	
Preço	4,80 EUR		26,89 EUR	28,13 EUR		
STC-HV20 / STC-HA20 STC-IHA 15						
Nº de pedido	3101627	-	-	-	-	
Preço	4,80 EUR					
STC-VH50 / STC-HH 50 STC-IHH 25			16	28		
Nº de pedido	3101589	STC-SET-T20	TW16A-STC	TW28A-STC	-	
Preço	5,24 EUR	12,95 EUR	26,89 EUR	28,13 EUR		
STC-HH 70			16	28		
Nº de pedido	3101588	STC-SET-T20	TW16A-STC	TW28A-STC	-	
Preço	5,47 EUR	12,95 EUR	26,89 EUR	28,13 EUR		
TW16A-STC TW16VAD / TWVAD					16	15-200
Nº de pedido	-	-	-	-	TW16X	
Preço					21,99 EUR	
TW28A-STC TW28VAD / TWVAD					28	15-300
Nº de pedido	-	-	-	-	TW28X	
Preço					35,50 EUR	

BESSEY Acessórios e lista de peças de substituição 2024/2025

Grampos de aperto – com alcance variável TWV

	Guia		Suporte cruzado cpl.	Mordente móvel cpl. com punho em plástico bicomponente		Mordente móvel cpl. com punho em T		Mordente móvel cpl. com alavanca		Adaptador para bancada de trabalho
	Abertura mm	Guia mm	para guia mm	Alcance mm	para guia mm	Alcance mm	para guia mm	Alcance mm	para guia mm	adequado para
TWV16	200	22 x 8,5	22 x 8,5	30-150	22 x 8,5	30-150	22 x 8,5	60-150	22 x 8,5	19 mm/3/4"
Nº de pedido	3101740		3101744	3101741		3101742		3101743		TW16AW19
Preço	37,72 EUR		33,26 EUR	35,38 EUR		33,03 EUR		48,44 EUR		14,84 EUR
TWV16	200	22 x 8,5	22 x 8,5	30-150	22 x 8,5	30-150	22 x 8,5	60-150	22 x 8,5	20 mm/13/16"
Nº de pedido	3101740		3101744	3101741		3101742		3101743		TW16AW20
Preço	37,72 EUR		33,26 EUR	35,38 EUR		33,03 EUR		48,44 EUR		16,18 EUR
TWV16	200	22 x 8,5	22 x 8,5	30-150	22 x 8,5	30-150	22 x 8,5	60-150	22 x 8,5	-
Nº de pedido	3101740		3101744	3101741		3101742		3101743		-
Preço	37,72 EUR		33,26 EUR	35,38 EUR		33,03 EUR		48,44 EUR		-
TWV16	200	22 x 8,5	22 x 8,5	30-150	22 x 8,5	30-150	22 x 8,5	60-150	22 x 8,5	30 mm/1 3/16"
Nº de pedido	3101740		3101744	3101741		3101742		3101743		TW16AW30
Preço	37,72 EUR		33,26 EUR	35,38 EUR		33,03 EUR		48,44 EUR		19,19 EUR
TWV28	300	28 x 11	28 x 11	40-175	28 x 11	40-175	28 x 11	110-175	28 x 11	-
Nº de pedido	3101706		3101710	3101707		3101708		3101709		-
Preço	44,53 EUR		38,95 EUR	41,63 EUR		38,62 EUR		57,03 EUR		-

Grupo de tração horizontal para mesas multifunções WNS-SET-MFT

Batentes para mesas multifunções	
 <p>4 batentes 4 porcas moldadas</p>	
<p>Ø do parafuso mm</p>	
WNS-SET-MFT	20
Nº de pedido	BH-MFT
Preço	14,39 EUR

Grampo de aperto – com alcance fixo TW

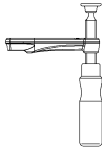
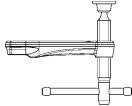
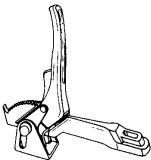
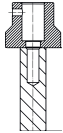
	Guia		Mordente móvel cpl. com punho em madeira		Mordente móvel cpl. com punho em T		Mordente móvel cpl. com alavanca		Adaptador para bancada de trabalho
									
	Abertura mm	Guia mm	Alcance mm	para guia mm	Alcance mm	para guia mm	Alcance mm	para guia mm	adequado para
TW16	200	22 x 8,5	100	22 x 8,5	100	22 x 8,5	100	22 x 8,5	19 mm/3/4"
Nº de pedido	3101740		3101516		3101441		3101522		TW16AW19
Preço	37,72 EUR		24,33 EUR		31,81 EUR		64,74 EUR		14,84 EUR
TW16	200	22 x 8,5	100	22 x 8,5	100	22 x 8,5	100	22 x 8,5	20 mm/13/16"
Nº de pedido	3101740		3101516		3101441		3101522		TW16AW20
Preço	37,72 EUR		24,33 EUR		31,81 EUR		64,74 EUR		16,18 EUR
TW16	200	22 x 8,5	100	22 x 8,5	100	22 x 8,5	100	22 x 8,5	-
Nº de pedido	3101740		3101516		3101441		3101522		-
Preço	37,72 EUR		24,33 EUR		31,81 EUR		64,74 EUR		-
TW16	200	22 x 8,5	100	22 x 8,5	100	22 x 8,5	100	22 x 8,5	30 mm/1 3/16"
Nº de pedido	3101740		3101516		3101441		3101522		TW16AW30
Preço	37,72 EUR		24,33 EUR		31,81 EUR		64,74 EUR		19,19 EUR
TW28	300	28 x 11	120	28 x 11	120	28 x 11	120	28 x 11	-
Nº de pedido	3101706		3101519		3101450		3101525		-
Preço	44,53 EUR		37,05 EUR		43,08 EUR		92,52 EUR		-
TW28	300	28 x 11	140	28 x 11	140	28 x 11	140	28 x 11	-
Nº de pedido	3101706		3101518		3101447		3101524		-
Preço	44,53 EUR		33,82 EUR		39,84 EUR		81,59 EUR		-

BESSEY Acessórios e lista de peças de substituição 2024/2025





Grampo para mesas de soldadura com placa de pressão TWM28

	Mordente móvel cpl. com punho em T e placa de pressão especial		Placa de pressão especial standard		Placa de pressão especial dentada		Placa de pressão especial com ranhura em V	
	Alcance mm	para guia mm	Orifício para parafuso mm	Pino mm	Orifício para parafuso mm	Pino mm	Orifício para parafuso mm	Pino mm
TWM28	120	28 x 11	12	5 x 20	12	5 x 20	12	5 x 20
Nº de pedido	3101521		3100736		3101192		3101193	
Preço	62,16 EUR		24,78 EUR		27,79 EUR		27,79 EUR	

Grampos para mesas de soldadura TW28GRS / TWVAD / TWA-STC / TW28AV

	Guia		Mordente móvel cpl.		Extensão	
	Abertura mm	Guia mm	Alcance mm	para guia mm	Orifício Ø	Amplitude de regulação
TW28GRS	300	28 x 11	120	28 x 11		
Nº de pedido	3101706		3101590		-	
Preço	44,53 EUR		107,71 EUR			
TWVAD TW16VAD TW16A-STC					16	15-200
Nº de pedido	-		-		TW16X	
Preço					21,99 EUR	
TWVAD TW28VAD TW28A-STC TW28AV					28	15-300
Nº de pedido	-		-		TW28X	
Preço					35,50 EUR	

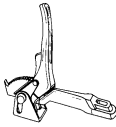
Grampos de aperto para máquinas BAS, BS, SGHS

	Braço de fixação	Placa de aperto	Parafuso	Mordente móvel cpl.		Garra cpl.
		 4 unid.	 2 unid.			 2 unid.
				Alcance mm	para guia mm	Ø do parafuso x comprimento mm
BAS...9-4						
Nº de pedido	3101428	3101431	3101726	-		-
Preço	85,72 EUR	33,26 EUR	54,02 EUR			
BAS...10-6						
Nº de pedido	3101429	3101431	3101726	-		-
Preço	91,85 EUR	33,26 EUR	54,02 EUR			
BSP...10-6						
Nº de pedido	3101430	-	3101726	-		-
Preço	86,27 EUR		54,02 EUR			
BS2N / BS3N						5h11 x 26
Nº de pedido	-	-	-	-		3100747
Preço						20,98 EUR
BS4N						5h11 x 26
Nº de pedido	-	-	-	-		3100748
Preço						21,99 EUR
BSSN / BS6N SG-HS				140	30 x 15	
Nº de pedido	-	-	-	3101432		-
Preço				107,71 EUR		

BESSEY Acessórios e lista de peças de substituição 2024/2025

Grampos de aperto Korpus KR/KRV/KRE/KREV

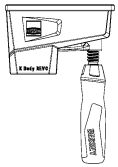
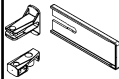
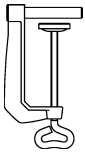
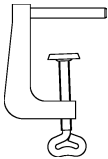
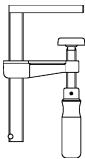
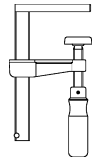
	Mordente móvel cpl.	Jogo em saco	Grampo de mesa		Grampo de mesa		Grampo de mesa		Grampo de mesa					
		 3 tampas de proteção 2 suportes 1 batente	 Ø 8 mm	 Ø 8 mm	 Ø 8 mm	 Ø 8 mm	Alcance mm	para guia mm	Abertura mm	Alcance mm	Abertura mm	Alcance mm	Abertura mm	Alcance mm
KR...-2K KRV...-2K KRE...-2K KREV...-2K	95	29 x 9	60	22	60	28	100	50	150	50				
Nº de pedido	3101774	3101775	TK6		RB269		LM10/5R8		LM15/5R8					
Preço	47,77 EUR	11,05 EUR	5,02 EUR		10,61 EUR		24,33 EUR		25,11 EUR					

Grampos de aperto Korpus K/KR/KRV/KRE/KREV

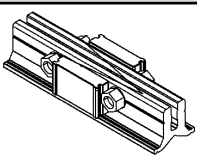
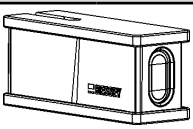
	Extensão	Mordente fixo variável		Adaptador		Conjunto de placas de pressão para molduras
			Alcance mm	para guia mm	Altura do mordente mm	Largura do mordente mm
K...		95	29 x 9			
Nº de pedido	KBX20	KRE-VO				KP
Preço	23,55 EUR	25,11 EUR				36,05 EUR
KR...-2K KRV...-2K KRE...-2K KREV...-2K		95	29 x 9	170	25	
Nº de pedido	KBX20	KRE-VO		KR-AS		KP
Preço	23,55 EUR	25,11 EUR		16,63 EUR		36,05 EUR

Grampo para molduras/estruturas Korpus KS

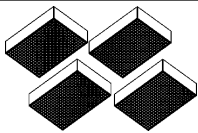
Peça de pressão	
	
4 unid./embalagem	
KS	
Nº de pedido	3101845
Preço	38,62 EUR

Grupos de aperto para superfícies planas FK

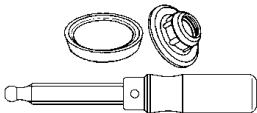
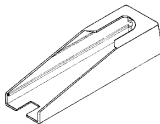
	Parafuso cpl. com punho em madeira	Tampa de proteção
		
	Rosca trapezoidal mm	Alcance mm
FK16-8		2 unid.
Nº de pedido	-	3101790
Preço		5,81 EUR
FK...-10	16 x 4	100
Nº de pedido	3101386	3101789
Preço	13,50 EUR	6,36 EUR

Grampo de aperto GearKlamp GK

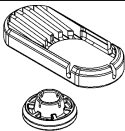

Jogo de placa de pressão + tampa de proteção	
	
5 pares	
Ø mm	
GK	26
Nº de pedido	3101840
Preço	9,71 EUR

BESSEY Acessórios e lista de peças de substituição 2024/2025

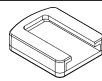
Grampos de aperto mono-manuais EHZ / EZS

	Jogo tampa de proteção	Jogo tampa de proteção
	 <p>5 pares</p> <p>Ø mm</p>	 <p>10 unid.</p> <p>mm</p>
EHZ...-2K	32	
Nº de pedido	3101402	-
Preço	9,60 EUR	
EZS		40 x 48
Nº de pedido	-	3101841
Preço		13,62 EUR

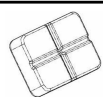

Grupo de aperto mono-manual EZ

	Jogo tampa de proteção	Acessório de fixação
	 <p>10 unid.</p>	 <p>2 unid.</p>
EZM		
Nº de pedido	3101959	3101962
Preço	8,48 EUR	12,05 EUR
EZL		
Nº de pedido	3101960	-
Preço	10,27 EUR	
EZXL		
Nº de pedido	3101961	-
Preço	15,18 EUR	

Grupo de aperto mono-manual EZ360

	Jogo tampa de proteção
	 <p>6 unid.</p>
EZ360	
Nº de pedido	3102055
Preço	12,00 EUR

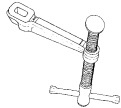
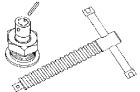
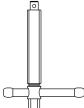
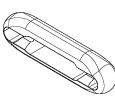
Grupo de aperto para estruturas de madeira SPZ60K e SPZ80K



	Mordente móvel cpl.	Jogo combi (Parafuso + placa de pressão especial + pino de pressão)		Parafuso		Acessório em T KA	Placa de pressão com tampa de proteção
		 sem parafuso sextavado		 com parafuso sextavado		 2 unid.	 4 pares
	para guia mm	Rosca trapezoidal mm	Ø punho em T x comprimento mm	Rosca trapezoidal mm	Ø punho em T x comprimento mm		
SPZ60K	27 x 13	18 x 5	10 x 120				
Nº de pedido	3101338	3100398		-		3101194*	3101188
Preço	62,16 EUR	48,77 EUR				15,63 EUR	13,50 EUR
SPZ80K	30 x 15	20 x 5	11 x 120	20 x 5	11 x 120		
Nº de pedido	3101330	3100399		3101815		-	-
Preço	78,80 EUR	53,58 EUR		29,02 EUR			

Grupo de aperto para estruturas de madeira SPZ80K

	Placa de pressão especial standard		Placa de pressão especial dentada		Placa de pressão especial com ranhura em V		Anel de corte	
								
	Orifício para parafuso mm	Pino mm	Orifício para parafuso mm	Pino mm	Orifício para parafuso mm	Pino mm	Orifício para parafuso mm	Pino mm
SPZ80K	12	5 x 20	12	5 x 20	12	5 x 20	12	5 x 20
Nº de pedido	3100736		3101192		3101193		3101219*	
Preço	24,78 EUR		27,79 EUR		27,79 EUR		27,01 EUR	

BESSEY Acessórios e lista de peças de substituição 2024/2025

Grampos Grip GRZ

	Tampa de proteção para GRZ10 e GRZ20	Tampa de proteção para GRZRO
	 4 unid.	 2 pares
GRZ 10 - GRZ 20		
Nº de pedido	3100576	-
Preço	5,59 EUR	
GRZRO		
Nº de pedido	-	3101547
Preço		6,92 EUR

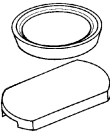

Grampo de alavanca KliKlamp KLI

	Tampa de proteção para mordente fixo e móvel	
	 10 pares	
	para Ø mm	para largura (mordente fixo) mm
KLI	25,5	23
Nº de pedido	3101393	
Preço	15,51 EUR	

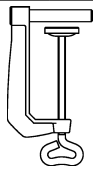
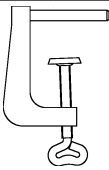
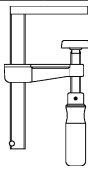
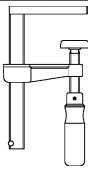
Mini torno S10 / grampo de aperto para ângulos WS

	Grampo de mesa		Grampo de mesa		Grampo de mesa		Grampo de mesa	
								
	Ø 8 mm		Ø 8 mm		Ø 8 mm		Ø 8 mm	
	Abertura mm	Alcance mm	Abertura mm	Alcance mm	Abertura mm	Alcance mm	Abertura mm	Alcance mm
S10-ST / WS 3	60	22	60	28	100	50	150	50
Nº de pedido	TK6		RB269		LM10/5R8		LM15/5R8	
Preço	5,02 EUR		10,61 EUR		24,33 EUR		25,11 EUR	

Grampo de bancada mono-manual EZR

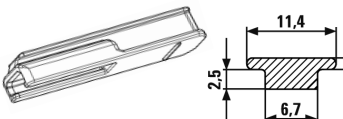
	Jogo tampa de proteção	Acessório de fixação	Adaptador para calhas de guia (Bosch, Mafell)
			
	10 unid.	2 unid.	2 unid.
EZR			
Nº de pedido	3101959	3101962	3102016
Preço	8,48 EUR	12,05 EUR	7,52 EUR

Grampo de bancada em aço GTR

	Tampa de proteção para mordente fixo e móvel	
		
	10 pares	
	para Ø mm	para largura (mordente fixo) mm
GTR	22	17
Nº de pedido	3101391	
Preço	13,62 EUR	

BESSEY Acessórios e lista de peças de substituição 2024/2025

Grampos de cinta BAN

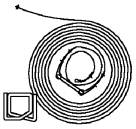
Peça de substituição/extensão cinta de fixação	
	
BAN 700 / SVH	alça 7100 m, 2 fivelas
Nº de pedido	3100832
Preço	19,53 EUR

Grupo de aperto mono-manual para orlas EKT

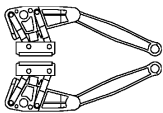
	Jogo de reparação	Mordente cpl. com barra de tração
	 <p>3 unid. tampa de proteção e 6 unid. par placa de aperto</p>	 <p>2 pares</p>
EKT55		
Nº de pedido	3101403	3100998
Preço	25,22 EUR	28,80 EUR

Sistema de fixação para orlas KT

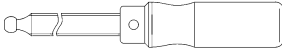
	Parafuso cpl.
	
KTS-1	
Nº de pedido	3101799
Preço	7,03 EUR

Grampo de aperto para orlas Kantenfix KF e suporte para transporte de painéis KFP

Mordentes	
 <p>1 par incl. mola</p>	
KF2	
Nº de pedido	4102100
Preço	42,72 EUR
KF4	
Nº de pedido	4102056
Preço	46,95 EUR
KFP	
Nº de pedido	4102057*
Preço	50,00 EUR

* adequado para KFP de 2018 (mordentes vermelhos)

Grampos de junção por ventosa PS

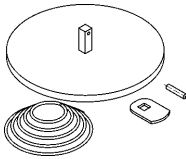
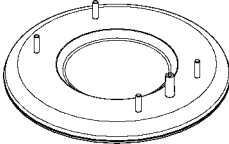
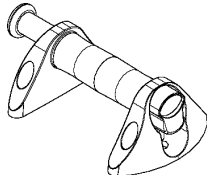

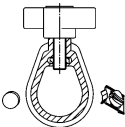

	Ventosa	Acessório em borracha	Punho
			
	Ø mm	Ø mm	
PS 55	120		
Nº de pedido	3101839	-	-
Preço	58,26 EUR		
PS 130		210	
Nº de pedido	-	3101685	3101686
Preço		83,60 EUR	89,17 EUR

BESSEY Acessórios e lista de peças de substituição 2024/2025

Grupo para aduelas de portas TMS

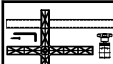
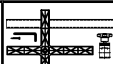
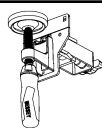
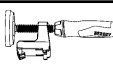
Peça de fixação	
	
TMS	
Nº de pedido	3100983
Preço	5,14 EUR

Grupo para aduelas de portas TU

	Acessório de aperto com tubo interior cpl.	Acessório de aperto com tubo exterior cpl.	Suporte de aperto largo cpl. incl. parte deslizante	Suporte cpl.	Extensão	Tiras de feltro	TU trolley
							
		Dimensão interna mm				4 unid.	
TU		25 x 25					
Nº de pedido	3100934	3100935	3101752	3101764	TUX	3101632	3101762
Preço	32,36 EUR	35,49 EUR	29,58 EUR	14,84 EUR	33,48 EUR	7,48 EUR	92,41 EUR

Grupo para ajuste de aduelas de portas TFM

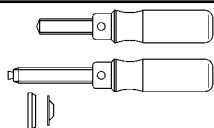
2 x Parafuso com placa de pressão solta e tampa de proteção	
	
TFM	
Nº de pedido	3101408
Preço	20,31 EUR

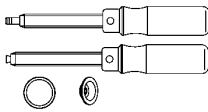

Grupo para ajuste de aduelas de janelas FRK

2 x Parafuso com placa de pressão solta e tampa de proteção	
	
FRK	
Nº de pedido	3101409
Preço	20,31 EUR

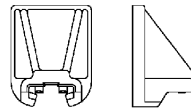
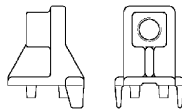
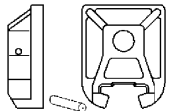
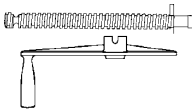
Grupo extensível TAN

	Placa de aperto		Fixação por fuso	Mordente de aperto	Jogo de parafuso TAN
					
	Largura do mordente mm	Altura do mordente mm	Rosca trapezoidal mm		
TAN	75	80	20 x 5		
Nº de pedido	3101791*		3101824*	3100919*	3101404*
Preço	46,99 EUR		42,19 EUR	58,26 EUR	42,63 EUR

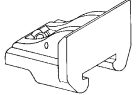
Grupo extensível TB

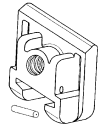
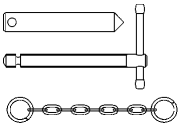
	Placa de aperto		Fixação por fuso	Mordente de aperto	Jogo de parafuso TB
					
	Largura do mordente mm	Altura do mordente mm	Rosca trapezoidal mm		
TB	60 (80)	48	18 x 5		
Nº de pedido	3101793		3101792	3100920	3101405
Preço	33,26 EUR		32,81 EUR	36,28 EUR	23,55 EUR

BESSEY Acessórios e lista de peças de substituição 2024/2025

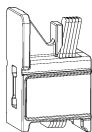

Grampo extensível TL

	Placa de aperto cpl.
	
TL	
Nº de pedido	3101877
Preço	25,11 EUR

Suportes telescópicos de montagem STE, ST

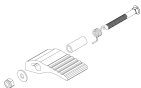

	Suporte multifuncional/ laser	Placa de apoio	Tripé de teto	Tripé de construção	Saco combinado
					
STE					
Nº de pedido	STE-LH	STE-SP35	STE-DS	STE-BS	-
Preço	19,42 EUR	16,97 EUR	21,43 EUR	55,69 EUR	
ST					
Nº de pedido	STE-LH	STE-SP35	STE-DS	STE-BS	-
Preço	19,42 EUR	16,97 EUR	21,43 EUR	55,69 EUR	
STE300 STE370					
Nº de pedido	-	-	-	-	STE-BAG
Preço					77,01 EUR

Suportes telescópicos de montagem STE, ST

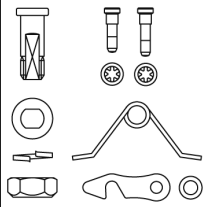
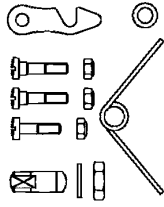
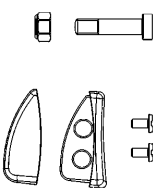

	Superfície de contacto suplente	Retentor ST	Parafusos tipo estrela
			 4 unid.
STE			
Nº de pedido	3101952	-	-
Preço	12,05 EUR		
ST			
Nº de pedido	3101952	3101969	-
Preço	12,05 EUR	9,37 EUR	
STE-SP35			
Nº de pedido	-	-	3101970
Preço			7,03 EUR

BESSEY Acessórios e lista de peças de substituição 2024/2025

Tesouras articuladas para chapa

	Jogo de reparação 08/22A 27/29/123S	Jogo de reparação 17A-2	Fixador da cinta cpl. 123S	Bolsa de arrumação
				 para 3 tesouras
D08 ... D16A D22A D27AH-TIN/L				
Nº de pedido	R032	-	-	7002464
Preço	7,59 EUR			9,94 EUR
D16 / D16L / D16S				
Nº de pedido	-	-	-	7002464
Preço				9,94 EUR
D27 ... D29 ...				
Nº de pedido	R001	-	-	7002464
Preço	7,59 EUR			9,94 EUR
D17A-2/L				
Nº de pedido	-	R043	-	7002464
Preço		7,70 EUR		9,94 EUR
D123S				
Nº de pedido	R001	-	R042	7002464
Preço	7,59 EUR		14,84 EUR	9,94 EUR

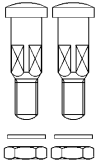
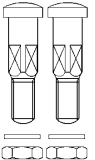
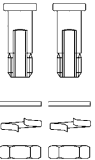
Tesouras para chapa Standard

	União roscada cpl. M6 D8 x 24  2 unid.	União roscada cpl. M6 D8 x 26  2 unid.	União roscada cpl. M8 x1 x 22  2 unid.	Bolsa de arrumação  para 3 tesouras
D101-200 – D101-250 D201-200 – D201-250 D102-225 D202-225 D107-225 – D107-275 D207-225 – D207-275 D114-250 – D114-275 D214-250 – D214-275 D159-200 – D159-250				
Nº de pedido Preço	R034 6,47 EUR	-	-	7002464 9,94 EUR
D102-250 – D102-300 D202-250 – D202-300 D106-250 D106A-250 D107-300 – D107-350 D207-300 – D207-350 D208-275 D209-275 D114-300 D214-300 D159-300 – D159-350				
Nº de pedido Preço	-	R035 6,47 EUR	-	7002464 9,94 EUR
D116-260 – D116-280 D216-260 – D216-280 D216-260-B-SBSK D216-280-B-SBSK D118-300 – D118-350 D218-300 – D218-350 D416-280 D 418-300 – D418-350				
Nº de pedido Preço	-	-	R036 6,47 EUR	7002464 9,94 EUR
D407-275 – D407-300				
Nº de pedido Preço	-	-	-	7002464 9,94 EUR

BESSEY Acessórios e lista de peças de substituição 2024/2025



X-actos

	Lâmina standard	Lâmina de gancho	Lâmina de linóleo
			
	10 unid.	10 unid.	5 unid.
DBKPH DBKWH DBKAH			
Nº de pedido	DBK-T	DBK-H	DBK-L
Preço	4,35 EUR	7,03 EUR	7,59 EUR

**BESSEY
Imagefilm**



BESSEY Tool GmbH & Co. KG ■ Mühlwiesenstraße 40
74321 Bietigheim-Bissingen, Germany
Fon +49 7142 401-0 ■ Fax: +49 7142 401-452
E-Mail: tool-info@bessey.de

Revendedor:

Mais informações
www.bessey.de

