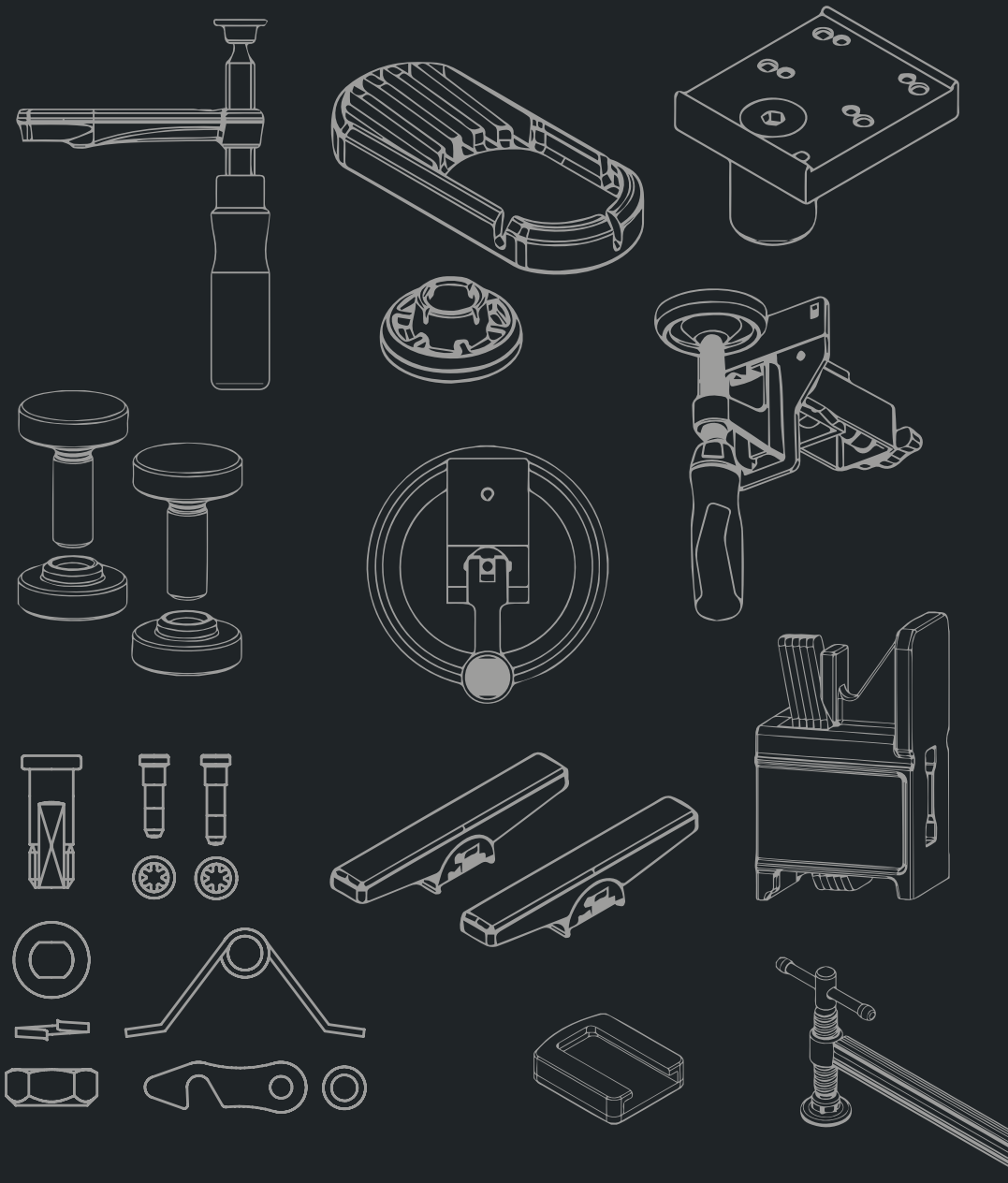

PO PROSTU LEPSZY.

# Lista akcesoriów i części zamiennych 2024/2025

(Lipiec 2024)

The logo for BESSEY, featuring the brand name in a bold, white, sans-serif font inside a black rectangular frame with a red background behind it.

## BESSEY Lista akcesoriów i części zamiennych 2024/2025

### 4-7 Ściski śrubowe stolarskie żeliwne



TG / TPN  
TGK / TKPN  
TGNT

### 8-11 Ściski śrubowe ślusarskie stalowe



GZ / GS  
G...Z  
GU25-12-6ZK  
GMZ

### 12-13 Ściski dźwigniowe ślusarskie stalowe



GH / GSH  
GHS / G...H

### 14-15 Ściski śrubowe ślusarskie wzmocnione



SLM / SGM / SGL  
SG...M / STBM  
STBS / STBVC  
SGU / STBU  
GSL / GSM

### 16 Regulowane ściski śrubowe ślusarskie wzmocnione



SLV / GSV

### 17 Ściski ślusarskie stalowe z przesuniętym wrzecionem



GRA...12

### 17 Regulowane dociski kolanowe



STC-VH / STC-HH  
STC-HV / STC-HA  
STC-IHH / STC-IHA  
TW..A-STC  
TW..VAD / TWVAD

### 18-20 Narzędzia mocujące do stołów spawalniczych



TWV / TW  
TWM28  
TW28GRS  
WNS-SET-MFT

### 21 Dociski maszynowe



BAS  
BSN  
SGHS

### 22 Ściski stolarskie pełnopowierzchniowe



KRE / KREV  
KR / KRV / K

### 23 Ścisk stolarski do mocowania elementów kształtowych



KS

### 23 Ścisk stolarski stalowy płaszczyznowy



FK

### 23 Ścisk z przekładnią GearKlamp



GK

### 24 Ściski śrubowe ślusarskie jednoręczne



EHZ / EZS / EZ

### 25 Ściski ciesielskie



SPZ

**26**    **Szczypce zaciskowe  
spawalnicze**



GRZ  
GRZRO

**26**    **Ścisk dźwigniowy  
szybkomocujący lekki  
„KliKlomp”**



KLI

**27**    **Imadło modelarskie i  
imadło kątowe  
samonastawne**



S10 / WS

**27**    **Ściski stołowe**



EZR / GTR

**28**    **Ściski taśmowe  
okalające**



BAN

**29**    **Ściski krawędziowe  
i uchwyt do przeno-  
szenia płyt i paneli**



EKT  
KT5-1  
KF / KFP

**29**    **Ściski przysawkowe**



PS

**30-32**    **Narzędzia do montażu  
ościeżnic i okien/  
Ściski do ram**



TMS / TU / TFM / FRK



TAN / TB / TL

**32-33**    **Podpórki sufitowe**



STE / ST

**34**    **Nożyce dźwigniowe  
do blachy**



**35**    **Nożyce uniwersalne  
do blachy**



**36**    **Nożyce do blachy i  
noże składane**



Dział rozwoju BESSEY zachowuje prawo do zmian technicznych. Nie ponosimy odpowiedzialności za błędy i pomyłki w druku.

## BESSEY Lista akcesoriów i części zamiennych 2024/2025



### Ściski śrubowe stolarskie żeliwne

nadaje się do serii TG i TPN

	Ramię ruchome, komplet z rękojeścią 2-komponentową z tworzywa sztucznego		Rękojeść 2-komponentowa z tworzywa sztucznego z wymienną stopką dociskową ze stali wysokiej jakości, nakładką ochronną			Ramię ruchome, komplet z uchwytem drewnianym		Rękojeść drewniana z wymienną płytą dociskową z wysokiej jakości stali z nakładką ochronną		
	wysięg mm	dł. szyny mm	długość x Ø mm	Ø główki mm	gwint trapezowy mm	wysięg mm	dł. szyny mm	długość x Ø mm	Ø główki mm	gwint trapezowy mm
<b>TG10 / TG...B5</b>										
Nr kat.	-			-		-			-	
<b>TG12 / TG...B6</b>										
Nr kat.	-			-		-			-	
<b>TG 16 TG...B8 TPN 16 TPN...B8</b>			110 x 30	10	14 x 4					
Nr kat.	-		3101179			-			-	
<b>TG 20 TG...S10 TPN 20 TPN...S10</b>			110 x 30	12	16 x 4	100	27 x 7	112 x 30	12	16 x 4
Nr kat.	-		3101182			3101413		3101386		
<b>TG 25 TG...S12 TPN 25 TPN...S12</b>	120	29 x 9	130 x 34	12	16 x 4	120	29 x 9	125 x 32	12	16 x 4
Nr kat.	3101832		3101186			3101414		3101389		
<b>TG 30 TG...S14 TPN 30 TPN...S14</b>	140	32 x 10	130 x 34	13	18 x 5	140	32 x 10	140 x 35	13	18 x 5
Nr kat.	3101833		3101187			3101415		3101390		
<b>TG 40 TG...S17</b>	175	32 x 10	130 x 34	13	18 x 5	175	32 x 10	140 x 35	13	18 x 5
Nr kat.	3101834		3101187			3101416		3101390		
<b>TPN 40 TPN...S17</b>	175	32 x 10	130 x 34	13	18 x 5	175	32 x 10	140 x 35	13	18 x 5
Nr kat.	3101834		3101187			3101416		3101390		

## Ściski śrubowe stolarskie żeliwne

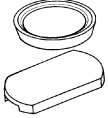
nadaje się do serii TG i TPN

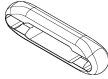
	Stopka dociskowa z nakładką ochronną, wymienna od włk.16	Nakładki ochronne na górną i dolną część		Nakładka ochronna z tworzywa do ścisków SKS	Nakładka na przetyczkę pokrętła KA
					
	4 para	10 para		2 sztuka	2 sztuka
	Ø mm	dla Ø mm	dla szerokości (górną część) mm		tylko do wersji z pokrętle
<b>TG10 / TG...B5</b>	22	22	17		
Nr kat.	3101339	3101391		-	-
<b>TG12 / TG...B6</b>	22	22	19		
Nr kat.	3101339	3101392		-	-
<b>TG 16 TG...B8 TPN 16 TPN...B8</b>	25,5	25,5	23		
Nr kat.	3101180	3101393		-	-
<b>TG 20 TG...S10 TPN 20 TPN...S10</b>	32	32	28		
Nr kat.	3101183	3101394		-	3101194*
<b>TG 25 TG...S12 TPN 25 TPN...S12</b>	32	32	30		
Nr kat.	3101183	3101395		-	3101194*
<b>TG 30 TG...S14 TPN 30 TPN...S14</b>	38,5	38,5	32		
Nr kat.	3101188	3101396		-	3101194*
<b>TG 40 TG...S17</b>	38,5	38,5	32		
Nr kat.	3101188	3101396		-	3101194*
<b>TPN 40 TPN...S17</b>	38,5				
Nr kat.	3101188	-		SKS20/40	3101194*

\*Oferta do wyczerpania zapasów

## BESSEY Lista akcesoriów i części zamiennych 2024/2025

### Ściski śrubowe stolarskie żeliwne

nadaje się do serii TGK i TKPN

	Ramię ruchome, komplet z rękojeścią 2-komponentową z tworzywa sztucznego		Rękojeść 2-komponentowa z tworzywa sztucznego z wymienną stopką dociskową ze stali wysokiej jakości, nakładką ochronną			Ramię ruchome, komplet z uchwytem drewnianym		Rękojeść drewniana z wymienną płytą dociskową z wysokiej jakości stali z nakładką ochronną		
	wysięg mm	dł. szyny mm	długość x Ø mm	Ø główki mm	gwint trapezowy mm	wysięg mm	dł. szyny mm	długość x Ø mm	Ø główki mm	gwint trapezowy mm
<b>TGK TKPN</b>	120	35 x 11	130 x 34	13	18 x 5	120	35 x 11	140 x 35	13	18 x 5
<b>Nr kat.</b>	3101838		3101187			3101417		3101390		



### Ściski śrubowe stolarskie żeliwne

nadaje się do serii TGK i TKPN

	Pokrętło z przetyczką		Stopka dociskowa z nakładką ochronną	Nakładka ochronna z tworzywa do ścisków SKS		Nakładka na przetyczkę pokrętła KA
	wysięg mm	dł. szyny mm	Ø mm	dł. Ø mm	dł. szerokości (górna część) mm	tylko do wersji z pokrętłem
<b>TGK TKPN</b>			38,5	25,5	23	
<b>Nr kat.</b>	-		3101188	SKS20/40		3101194*
<b>TGK-K</b>	120	35 x 11	38,5	25,5	23	
<b>Nr kat.</b>	3101418		3101188	SKS20/40		3101194*

## Ściski śrubowe stolarskie żeliwne głęboki

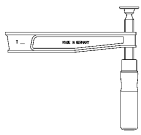
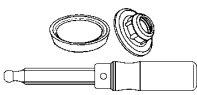
nadaje się do serii TGNT

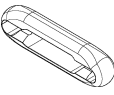
	Ramię ruchome, komplet z uchwytem drewnianym		Rękojeść drewniana z wymienną płytą dociskową z wysokiej jakości stali z nakładką ochronną			Stopka dociskowa z nakładką ochronna	Nakładka na przetyczkę pokrętła KA
							
	wysięg mm	dł. szyny mm	długość x Ø mm	Ø główki mm	gwint trapezowy mm	Ø mm	tylko do wersji z pokrętłem
<b>TGN...T20</b>	200	35 x 11	140 x 35	13	18 x 5	38,5	
Nr kat.	3101419		3101390			3101188	3101194*
<b>TGN...T25</b>	250	40 x 11	140 x 35	13	18 x 5	38,5	
Nr kat.	3101420		3101390			3101188	3101194*
<b>TGN...T30</b>	300	45 x 12	140 x 35	13	18 x 5	38,5	
Nr kat.	3101421		3101390			3101188	3101194*
<b>TGN...T40</b>			140 x 35	13	18 x 5	38,5	
Nr kat.	-		3101390			3101188	3101194*
<b>TGN...T50</b>			140 x 35	13	18 x 5	38,5	
Nr kat.	-		3101390			3101188	3101194*

## BESSEY Lista akcesoriów i części zamiennych 2024/2025

### Ściski śrubowe ślusarskie stalowe – nowa wersja od 01.07.2009 r.

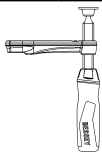
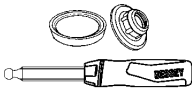
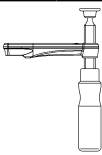
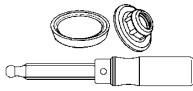

nadaje się do serii GZ

Ramię ruchome, komplet z rękojeścią 2-komponentową z tworzywa sztucznego		Rękojeść 2-komponentowa z tworzywa sztucznego z wymienną stopką dociskową ze stali wysokiej jakości, nakładką ochronną			Ramię ruchome, komplet z uchwytem drewnianym		Rękojeść drewniana z wymienną płytą dociskową z wysokiej jakości stali z nakładką ochronną			
										
wysięg mm	dł. szyny mm	długość x Ø mm	Ø główki mm	gwint trapezowy mm	wysięg mm	dł. szyny mm	długość x Ø mm	Ø główki mm	gwint trapezowy mm	
<b>GZ 10 / GZ 12</b>										
Nr kat.	-		-			-		-		
<b>GZ 16</b>										
Nr kat.	-		110 x 30	10	14 x 4	-		-		
			3101179							
<b>GZ 20 GZ...-10</b>	100	22 x 8,5	110 x 30	12	16 x 4	100	22 x 8,5	112 x 30	12	16 x 4
Nr kat.	3101955		3101182			3101516		3101386		
<b>GZ 25 GZ...-12</b>	120	24 x 9,5	130 x 34	12	16 x 4	120	24 x 9,5	125 x 32	12	16 x 4
Nr kat.	3101835		3101186			3101517		3101389		
<b>GZ 30</b>	140	28 x 11	130 x 34	13	18 x 5	140	28 x 11	140 x 35	13	18 x 5
Nr kat.	3101836		3101187			3101518		3101390		
<b>GZ 40 - GZ 125</b>	120	28 x 11	130 x 34	13	18 x 5	120	28 x 11	140 x 35	13	18 x 5
Nr kat.	3101837		3101187			3101519		3101390		

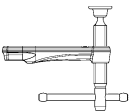
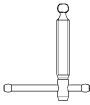

# Ściski śrubowe ślusarskie stalowe – nowa wersja od 01.07.2009 r.

nadaje się do serii GZ

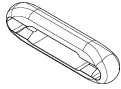
Ramię ruchome, komplet z pokrętle z przetyczką		Pokrętło z przetyczką	Rękojeść 2-komponentowa z tworzywa sztucznego, składana, z wymienną stopką dociskową ze stali wysokiej jakości, nakładką ochronną			Stopka dociskowa z nakładką ochronną, wymienna od wlk.16	Nakładka na przetyczkę pokrętła KA
							
wysięg mm	dł. dla szyny mm	gwint trapezowy mm	długość x Ø mm	Ø główki mm	gwint trapezowy mm	Ø mm	tylko do wersji z pokrętle
<b>GZ 10 / GZ 12</b>						22	
Nr kat.	-	-	-			3101339	-
<b>GZ 16</b>						25,5	
Nr kat.	-	14 x 4 3101795	-			3101180	-
<b>GZ 20 GZ...-10</b>						32	
Nr kat.	100   22 x 8,5 3101441	16 x 4 3101796	-			3101183	3101194*
<b>GZ 25 GZ...-12</b>						32	
Nr kat.	120   24 x 9,5 3101444	16 x 4 3101796	125 x 35	12	16 x 4 3101958	3101183	3101194*
<b>GZ 30</b>						38,5	
Nr kat.	140   28 x 11 3101447	18 x 5 3101797	-			3101188	3101194*
<b>GZ 40 - GZ 125</b>						38,5	
Nr kat.	120   28 x 11 3101450	18 x 5 3101797	-			3101188	3101194*

## BESSEY Lista akcesoriów i części zamiennych 2024/2025



### Ściski śrubowe ślusarskie stalowe OMEGA i ściski śrubowe ślusarskie stalowe classIX oraz ściski śrubowe ślusarskie stalowe – stara wersja do 30.06.2009 r.

nadaje się do serii GMZ, G...Z, GS

	Ramię ruchome, komplet z uchwytem drewnianym		Ramię ruchome, komplet z pokrętkiem z przetyczką		Rękojeść drewniana z wymienną płytą dociskową z wysokiej jakości stali z nakładką ochronną			Rękojeść 2-komponentowa z tworzywa sztucznego z wymienną stopką dociskową ze stali wysokiej jakości, nakładką ochronną		
	wysięg mm	dla szyny mm	wysięg mm	dla szyny mm	długość x Ø mm	Ø główki mm	gwint trapezowy mm	długość x Ø mm	Ø główki mm	gwint trapezowy mm
<b>G10Z / G12Z GS10 / GS12</b>										
<b>Nr kat.</b>	-		-							
<b>G16Z / GS16</b>								110 x 30	10	14 x 4
<b>Nr kat.</b>	-		-					3101179		
<b>G20Z/G...-S10Z GS20 GM 20Z GM...S10Z</b>	100	19,5 x 9,5	100	19,5 x 9,5	112 x 30	12	16 x 4	110 x 30	12	16 x 4
<b>Nr kat.</b>	3101422		3101800		3101386			3101182		
<b>G25Z/G...-S12Z GS25 GM 25Z GM...-S12Z GU25-12-6ZK</b>	120	22 x 10,5	120	22 x 10,5	125 x 32	12	16 x 4	130 x 34	12	16 x 4
<b>Nr kat.</b>	3101423		3101801		3101389			3101186		
<b>G30Z / GS30 GM30Z</b>	140	25 x 12	140	25 x 12	140 x 35	13	18 x 5	130 x 34	13	18 x 5
<b>Nr kat.</b>	3101424		3101802		3101390			3101187		
<b>G40Z-G60Z GS40-GS60 GM40Z-GM60Z</b>	120	25 x 12	120	25 x 12	140 x 35	13	18 x 5	130 x 34	13	18 x 5
<b>Nr kat.</b>	3101425		3101803		3101390			3101187		
<b>G80Z-G125Z GS80-GS100 GM80Z-GM125Z</b>	120	27 x 13	120	27 x 13	140 x 35	13	18 x 5	130 x 34	13	18 x 5
<b>Nr kat.</b>	3101426		3101804		3101390			3101187		

# Ściski śrubowe ślusarskie stalowe OMEGA i ściski śrubowe ślusarskie stalowe classiX oraz ściski śrubowe ślusarskie stalowe – stara wersja do 30.06.2009 r.

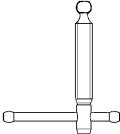
nadaje się do serii GMZ, G...Z, GS

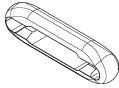
	Pokrętło z przetyczką	Stopka dociskowa z nakładką ochronną, wymienna od wlk. 16	Nakładka na przetyczkę pokrętła KA
			
	gwint trapezowy mm	Ø mm	tylko do wersji z pokrętłem
<b>G10Z / G12Z GS10 / GS12</b>		22	
Nr kat.	-	3101339	-
<b>G16Z / GS16</b>	14 x 4	25,5	
Nr kat.	3101795	3101180	-
<b>G20Z/G...-S10Z GS20 GM 20Z GM...-S10Z</b>	16 x 4	32	
Nr kat.	3101796	3101183	3101194*
<b>G25Z/G...-S12Z GS25 GM 25Z GM...-S12Z GU25-12-6ZK</b>	16 x 4	32	
Nr kat.	3101796	3101183	3101194*
<b>G30Z / GS30 GM30Z</b>	18 x 5	38,5	
Nr kat.	3101797	3101188	3101194*
<b>G40Z-G60Z GS40-GS60 GM40Z-GM60Z</b>	18 x 5	38,5	
Nr kat.	3101797	3101188	3101194*
<b>G80Z-G125Z GS80-GS100 GM80Z-GM125Z</b>	18 x 5	38,5	
Nr kat.	3101797	3101188	3101194*

\*Oferta do wyczerpania zapasów

## BESSEY Lista akcesoriów i części zamiennych 2024/2025

### Ściski dźwigniowe ślusarskie stalowe – GH – nowa wersja od 01.03.2010 r.

nadaje się do serii GH

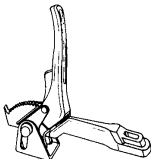
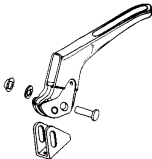
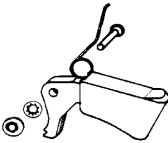
	Ramię ruchome, komplet		Dźwignia z nakładką dociskową, komplet	Zapadka blokująca, komplet
	wysięg mm	dł. szyny mm	Ø sworznia x długość mm	Ø sworznia x długość mm
				 2 sztuka
<b>GH 12</b> <b>GH 16</b>				5h11 x 21
Nr kat.	-		-	3101399
<b>GH 20</b> <b>GH...-10</b>	100	22 x 8,5	10 x 33,5	5h11 x 23
Nr kat.	3101522		3101397	3101400
<b>GH 25</b> <b>GH...-12</b>	120	24,5 x 9,5	10 x 33,5	5h11 x 23
Nr kat.	3101523		3101397	3101400
<b>GH 30</b>	140	28 x 11	12 x 38	5h11 x 26
Nr kat.	3101524		3101398	3101401
<b>GH 40 - GH 100</b>	120	28 x 11	12 x 38	5h11 x 26
Nr kat.	3101525		3101398	3101401

## Ściski dźwigniowe ślusarskie stalowe classiX – GSH

### oraz ściski dźwigniowe ślusarskie stalowe – GH – **stara wersja do 28.02.2010**

nadaje się do serii G...H, GSH

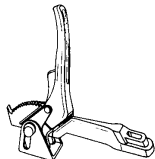
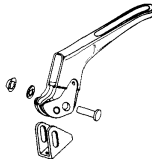
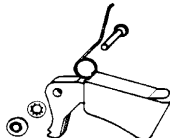

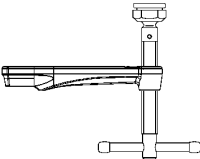
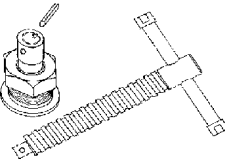
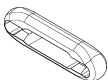

	Ramię ruchome, komplet		Dźwignia z nakładką dociskową, komplet	Zapadka blokująca, komplet
				
	wyсіę mm	dla szyny mm	Ø sworznia x długość mm	Ø sworznia x długość mm
<b>G12H / G...S6H G16H / G...S8H GSH12 - GSH16</b>				5h11 x 21
<b>Nr kat.</b>	-		-	<b>3101399</b>
<b>G20H / G...S10H GSH20</b>	100	19,5 x 9,5	10 x 33,5	5h11 x 23
<b>Nr kat.</b>	<b>3101333</b>		<b>3101397</b>	<b>3101400</b>
<b>G25H / G...S12H GSH25 GU-H</b>	120	22 x 10,5	10 x 33,5	5h11 x 23
<b>Nr kat.</b>	<b>3101334</b>		<b>3101397</b>	<b>3101400</b>
<b>G30H GSH30</b>	140	25 x 12	12 x 38	5h11 x 26
<b>Nr kat.</b>	<b>3101335</b>		<b>3101398</b>	<b>3101401</b>
<b>G40H - G60H GSH40 - GSH60</b>	120	25 x 12	12 x 38	5h11 x 26
<b>Nr kat.</b>	<b>3101336</b>		<b>3101398</b>	<b>3101401</b>
<b>G80H - G100H</b>	120	27 x 13	12 x 38	5h11 x 26
<b>Nr kat.</b>	<b>3101337</b>		<b>3101398</b>	<b>3101401</b>

## BESSEY Lista akcesoriów i części zamiennych 2024/2025

### Ściski śrubowe ślusarskie wzmocnione – SLM i SGM – nowa wersja od 01.07.2008 r.

Ramię ruchome, komplet		Zestaw uniwersalny (wrzeciona + specjalna płytka dociskowa + kołek ustalający)		Nakładka na przetyczkę pokręta KA	
					
				2 sztuka	
wysięg mm	dł. szyny mm	gwint trapezowy mm	Ø pokręta x długość mm		
<b>SL...M</b>	120	28 x 11	18 x 5	10 x 120	
Nr kat.	3101521		3100398		3101194*
<b>SG...M</b>	140	34 x 13	20 x 5	11 x 120	
Nr kat.	3101407		3100399		-

### Ściski śrubowe ślusarskie wzmocnione – SLM/SGM/STBM/STBVC/SGU/STBU/STBS

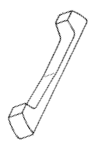

	Specjalna stopka dociskowa standardowa		Specjalna stopka dociskowa chropowata		Specjalna stopka dociskowa w kształcie V		Tulejka gwintowana z pierścieniem osadczym	Klin STBS
	otwór wrzeciona mm	sworzeń mocujący mm	otwór wrzeciona mm	sworzeń mocujący mm	otwór wrzeciona mm	sworzeń mocujący mm	gwint	2 sztuka
<b>SLM / SGM STBM / STBVC SGU</b>								
Nr kat.	12	5 x 20	12	5 x 20	12	5 x 20	-	-
<b>STBU</b>	12	5 x 20	12	5 x 20	12	5 x 20	-	-
Nr kat.	12	5 x 20	-	-	-	-	M 24	3101788
Nr kat.	3100736		3101192		3101193		3100579	
Nr kat.	3100737		3101192		3101193			
Nr kat.	3100737		-		-			

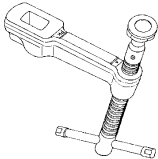
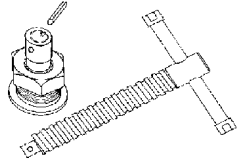
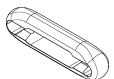
**Ściski śrubowe ślusarskie wzmocnione – STBVC/STB/STBS**  
**Ściski śrubowe ślusarskie wzmocnionen classiX – GSL i GSM**  
**oraz ściski śrubowe ślusarskie wzmocnione – SGL i SGM – stara wersja do 30.06.2008 r.**

	Ramię ruchome, komplet		Zestaw uniwersalny (wrzeciona + specjalna płytką dociskowa + kolek ustalający)		Nakładka na przetyczkę pokrętła KA
					
	wysięg mm	dla szyny mm	gwint trapezowy mm	Ø pokrętła x długość mm	2 sztuka
<b>SGL...M / GSL</b>	120	27 x 13	18 x 5	10 x 120	
Nr kat.	3101338		3100398		3101194*
<b>SG...M</b>	120	30 x 15	20 x 5	11 x 120	
Nr kat.	3101329		3100399		-
<b>SG30M / GSM / SGU</b>	140	30 x 15	20 x 5	11 x 120	
Nr kat.	3101330		3100399		-
<b>SG..T20M</b>	200	30 x 15	20 x 5	11 x 120	
Nr kat.	3101331		3100399		-
<b>STB...M/STBU</b>	175	40 x 20	22 x 5	11 x 180	
Nr kat.	3101332		3100400		-
<b>STBS</b>	200	50 x 25	M24	18 x 345	
Nr kat.	3101798		3100401		-
<b>STBVC</b>	100	40 x 20	22 x 5	11 x 180	
Nr kat.	3101882		3100400		-

## BESSEY Lista akcesoriów i części zamiennych 2024/2025

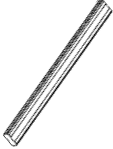
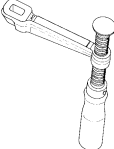
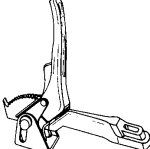
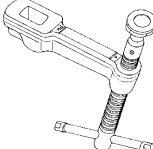
### Regulowane ściski śrubowe ślusarskie wzmocnione SLV, GSV

	Szyna z 2 zabezpieczenie końcowe		Ramię ruchome, komplet z uchwytem drewnianym		Ramię ruchome, komplet z uchwytem dźwigniowym		Ramię ruchome, komplet z pokrętle z przetyczką		Nakładka na przetyczkę pokrętła KA
									 2 sztuka
	zakres roboczy mm	szyna mm	wysięg mm	dł. szyny mm	wysięg mm	dł. szyny mm	wysięg mm	dł. szyny mm	tylko do wersji z pokrętłem
<b>SLV</b>	1000	27 x 13	120	27 x 13	120	27 x 13	120	27 x 13	
Nr kat.	3101731		3101426		3101337		3101338		3101194*
<b>SLV</b>	1500	27 x 13	120	27 x 13	120	27 x 13	120	27 x 13	
Nr kat.	3101732		3101426		3101337		3101338		3101194*
<b>SLV</b>	2000	27 x 13	120	27 x 13	120	27 x 13	120	27 x 13	
Nr kat.	3101733		3101426		3101337		3101338		3101194*

<b>GSV</b>	3000	30 x 15					120	30 x 15	
Nr kat.	3101612		-		-		3101329		-
<b>GSV</b>	3000	30 x 15					140	30 x 15	
Nr kat.	3101612		-		-		3101330		-
<b>GSV</b>	3000	30 x 15					200	30 x 15	
Nr kat.	3101612		-		-		3101331		



	Specjalna stopka dociskowa standardowa		Specjalna stopka dociskowa chropowata		Specjalna stopka dociskowa w kształcie V		Zabezpieczenie
							 2 para
	otwór wrzeciona mm	sworzeń mocujący mm	otwór wrzeciona mm	sworzeń mocujący mm	otwór wrzeciona mm	sworzeń mocujący mm	
<b>SLV / GSV</b>	12	5 x 20	12	5 x 20	12	5 x 20	
Nr kat.	3100736		3101192		3101193		3101782



## Ściski ślusarskie stalowe z przesuniętym wrzecionem – nowa wersja od 01.04.2012

	Ramię, komplet		Wrzeciona, komplet	
	wysięg mm	dla szyny mm	gwint trapezowy mm	Ø pokrętła x długość mm
<b>GRA...12</b>	120	28 x 11	18 x 5	8 x 110
<b>Nr kat.</b>	3101590		3100562	

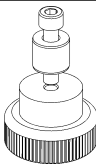
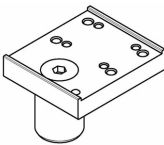
## Regulowane dociski kolanowe STC

	Zestaw wrzeci- ona, komplet	dla stołów wielofunkcyjnych Adapter	dla docisków szybkocomujących			
			Adapter		Przedłużacz	
			Ø otworu	Ø otworu	Ø otworu	zakres regulacji
<b>STC-VH20 / STC-HH20 STC-IHH 15</b>		 1 śruba z łbem walcowym DIN 912 M 8 x 35 1 trzpień D20 x 17 1 nakrętka radelkowana M8				
<b>Nr kat.</b>	3101627	-	TW16A-SC	TW28A-SC	-	-
<b>STC-HV20 / STC-HA20 STC-IHA 15</b>						
<b>Nr kat.</b>	3101627	-	-	-	-	-
<b>STC-VH50 / STC-HH 50 STC-IHH 25</b>						
<b>Nr kat.</b>	3101589	STC-SET-T20	TW16A-SC	TW28A-SC	-	-
<b>STC-HH 70</b>						
<b>Nr kat.</b>	3101588	STC-SET-T20	TW16A-SC	TW28A-SC	-	-
<b>TW16A-SC TW16VAD / TWVAD</b>					16	15-200
<b>Nr kat.</b>	-	-	-	-	TW16X	
<b>TW28A-SC TW28VAD / TWVAD</b>					28	15-300
<b>Nr kat.</b>	-	-	-	-	TW28X	

## BESSEY Lista akcesoriów i części zamiennych 2024/2025

### Narzędzia mocujące z regulowanym w zasięgu TWV

	Szyna		Uchwyt krzyżowy komplet	Ramię ruchome, komplet z rękojęścią 2-komponentową z tworzywa sztucznego		Ramię ruchome, komplet z pokrętem z przetyczką		Ramię ruchome, komplet z uchwytem dźwigniowym		Adapter do stołów warsztatowych
	zakres roboczy mm	szyna mm	dł. szyny mm	wysięg mm	dł. szyny mm	wysięg mm	dł. szyny mm	wysięg mm	dł. szyny mm	nadaje się do
<b>TWV16</b>	200	22 x 8,5	22 x 8,5	30-150	22 x 8,5	30-150	22 x 8,5	60-150	22 x 8,5	19 mm/3/4"
Nr kat.	3101740		3101744	3101741		3101742		3101743		TW16AW19
<b>TWV16</b>	200	22 x 8,5	22 x 8,5	30-150	22 x 8,5	30-150	22 x 8,5	60-150	22 x 8,5	20 mm/13/16"
Nr kat.	3101740		3101744	3101741		3101742		3101743		TW16AW20
<b>TWV16</b>	200	22 x 8,5	22 x 8,5	30-150	22 x 8,5	30-150	22 x 8,5	60-150	22 x 8,5	-
Nr kat.	3101740		3101744	3101741		3101742		3101743		-
<b>TWV16</b>	200	22 x 8,5	22 x 8,5	30-150	22 x 8,5	30-150	22 x 8,5	60-150	22 x 8,5	30 mm/1 3/16"
Nr kat.	3101740		3101744	3101741		3101742		3101743		TW16AW30
<b>TWV28</b>	300	28 x 11	28 x 11	40-175	28 x 11	40-175	28 x 11	110-175	28 x 11	-
Nr kat.	3101706		3101710	3101707		3101708		3101709		-

### Docisk poziomy do stołów wielofunkcyjnych WNS-SET-MFT

Chwytyki do stołów wielofunkcyjnych	
 <p>4 chwytyki 4 nakrętka radełkowana</p>	
<p>Ø sworznia mm</p>	
<b>WNS-SET-MFT</b>	20
Nr kat.	BH-MFT

## Narzędzia mocujące ze stałym wyścięciem TW

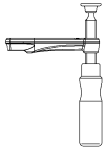
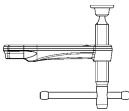
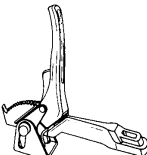
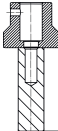
	Szyna		Ramię ruchome, komplet z uchwytem drewnianym		Ramię ruchome, komplet z pokrętką z przetyczką		Ramię ruchome, komplet z uchwytem dźwigniowym		Adapter do stołów warsztatowych
									
	zakres roboczy mm	szyna mm	wysięg mm	dł. szyny mm	wysięg mm	dł. szyny mm	wysięg mm	dł. szyny mm	nadaje się do
<b>TW16</b>	200	22 x 8,5	100	22 x 8,5	100	22 x 8,5	100	22 x 8,5	19 mm/3/4"
Nr kat.	3101740		3101516		3101441		3101522		TW16AW19
<b>TW16</b>	200	22 x 8,5	100	22 x 8,5	100	22 x 8,5	100	22 x 8,5	20 mm/13/16"
Nr kat.	3101740		3101516		3101441		3101522		TW16AW20
<b>TW16</b>	200	22 x 8,5	100	22 x 8,5	100	22 x 8,5	100	22 x 8,5	-
Nr kat.	3101740		3101516		3101441		3101522		-
<b>TW16</b>	200	22 x 8,5	100	22 x 8,5	100	22 x 8,5	100	22 x 8,5	30 mm/1 3/16"
Nr kat.	3101740		3101516		3101441		3101522		TW16AW30
<b>TW28</b>	300	28 x 11	120	28 x 11	120	28 x 11	120	28 x 11	-
Nr kat.	3101706		3101519		3101450		3101525		-
<b>TW28</b>	300	28 x 11	140	28 x 11	140	28 x 11	140	28 x 11	-
Nr kat.	3101706		3101518		3101447		3101524		-

## BESSEY Lista akcesoriów i części zamiennych 2024/2025





### Narzędzia mocujące do stołów spawalniczych ze specjalną stopką dociskową TWM28

	Ramię ruchome, komplet z pokreplem z przetyczką oraz specjalna stopka dociskowa		Specjalna stopka dociskowa standardowa		Specjalna stopka dociskowa chropowata		Specjalna stopka dociskowa w kształcie V	
	wysięg mm	dł. szyny mm	otwór wrzeciona mm	sworzeń mocujący mm	otwór wrzeciona mm	sworzeń mocujący mm	otwór wrzeciona mm	sworzeń mocujący mm
<b>TWM28</b>	120	28 x 11	12	5 x 20	12	5 x 20	12	5 x 20
Nr kat.	3101521		3100736		3101192		3101193	

### Narzędzia mocujące TW28GRS / TWVAD / TWA-STC / TW28AV

	Szyna		Ramię, komplet		Przedłużacz	
	zakres roboczy mm	szyna mm	wysięg mm	dł. szyny mm	Ø otworu mm	zakres regulacji mm
<b>TW28GRS</b>	300	28 x 11	120	28 x 11		
Nr kat.	3101706		3101590		-	
<b>TWVAD TW16VAD TW16A-STC</b>					16	15-200
Nr kat.	-		-		TW16X	
<b>TWVAD TW28VAD TW28A-STC TW28AV</b>					28	15-300
Nr kat.	-		-		TW28X	

## Dociski maszynowe BAS, BS, SGHS

	Ramię dociskowe	Element dociskowy	Wrzeciono	Ramię ruchome, komplet		Zapadka blokująca, komplet
		 4 sztuka	 2 sztuka			 2 sztuka
				wysięg mm	dł. szyny mm	Ø sworznia x długość mm
<b>BAS...9-4</b>						
Nr kat.	3101428	3101431	3101726	-		-
<b>BAS...10-6</b>						
Nr kat.	3101429	3101431	3101726	-		-
<b>BSP...10-6</b>						
Nr kat.	3101430	-	3101726	-		-
<b>BS2N / BS3N</b>						5h11 x 26
Nr kat.	-	-	-	-		<b>3100747</b>
<b>BS4N</b>						5h11 x 26
Nr kat.	-	-	-	-		<b>3100748</b>
<b>BS5N / BS6N SG-HS</b>				140	30 x 15	
Nr kat.	-	-	-	<b>3101432</b>		-

## BESSEY Lista akcesoriów i części zamiennych 2024/2025

### Ściski stolarskie pełnowierzchniowe KR/KRV/KRE/KREV

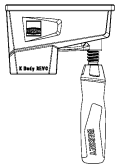
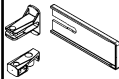
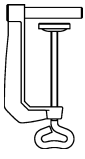
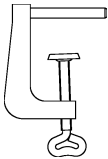
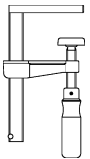
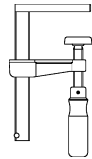
	Ramię ruchome, komplet		Zestaw w woreczku		Zacisk stołowy		Zacisk stołowy		Zacisk stołowy		Zacisk stołowy	
	wysięg mm	dł. dla szyny mm			zakres roboczy mm	wysięg mm	zakres roboczy mm	wysięg mm	zakres roboczy mm	wysięg mm	zakres roboczy mm	wysięg mm
						Ø 8 mm		Ø 8 mm		Ø 8 mm		Ø 8 mm
<b>KR...-2K</b> <b>KRV...-2K</b> <b>KRE...-2K</b> <b>KREV...-2K</b>	95	29 x 9			60	22	60	28	100	50	150	50
Nr kat.	3101774	3101775			TK6		RB269		LM10/5R8		LM15/5R8	

### Ściski stolarskie pełnowierzchniowe K/KR/KRV/KRE/KREV

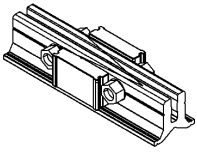
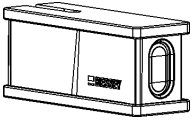
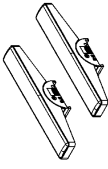
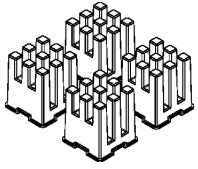
	Przedłużacz		Zmienna górna część		Adapter obrotowy		Zestaw do montażu ram	
			wysięg mm	dł. dla szyny mm	wysokość szcęk mm	szerokość szcęk mm		
						2 sztuka/opakowanie		4 sztuka/opakowanie
<b>K...</b>			95	29 x 9				
Nr kat.	KBX20		KRE-VO		-		KP	
<b>KR...-2K</b> <b>KRV...-2K</b> <b>KRE...-2K</b> <b>KREV...-2K</b>			95	29 x 9	170	25		
Nr kat.	KBX20		KRE-VO		KR-AS		KP	

## Ściski stolarskie do mocowania elementów kształtowych KS

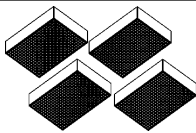
Element dociskowy	
 <p>4 sztuka/opakowanie</p>	
<b>KS</b>	
Nr kat.	3101845

## Ściski stolarskie stalowy płaszczynowy FK

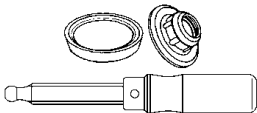
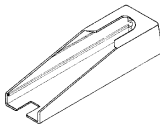
Rękojeść drewniana z wymienną płytą dociskową z wysokiej jakości stali z nakładką ochronną		Nakładka ochronna
		 <p>2 sztuka</p>
<b>gwint trapezowy mm</b>		<b>wysięg mm</b>
<b>FK16-8</b>		80
Nr kat.	-	3101790
<b>FK...-10</b>	16 x 4	100
Nr kat.	3101386	3101789

## Ścisk z przekładnią GearKlamp GK

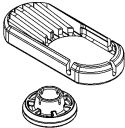

Stopka dociskowa + nakładka ochronna, zestaw	
 <p>5 para</p>	
<b>Ø mm</b>	
<b>GK</b>	26
Nr kat.	3101840

## BESSEY Lista akcesoriów i części zamiennych 2024/2025

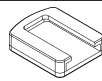
### Ściski śrubowe ślusarskie jednoręczne EHZ / EZS

	Nakładki ochronne, zestaw	Nakładki ochronne, zestaw
	 <p>5 para</p> <p>Ø mm</p>	 <p>10 sztuka</p> <p>mm</p>
<b>EHZ...-2K</b>	32	
<b>Nr kat.</b>	<b>3101402</b>	-
<b>EZS</b>		40 x 48
<b>Nr kat.</b>	-	<b>3101841</b>

### Ściski śrubowe ślusarskie jednoręczne EZ



	Nakładki ochronne, zestaw	Mocowanie zaciskowe
	 <p>10 sztuka</p>	 <p>2 sztuka</p>
<b>EZM</b>		
<b>Nr kat.</b>	<b>3101959</b>	<b>3101962</b>
<b>EZL</b>		
<b>Nr kat.</b>	<b>3101960</b>	-
<b>EZXL</b>		
<b>Nr kat.</b>	<b>3101961</b>	-

### Ściski śrubowe ślusarskie jednoręczne EZ360



	Nakładki ochronne, zestaw
	 <p>6 sztuka</p>
<b>EZ360</b>	
<b>Nr kat.</b>	<b>3102055</b>

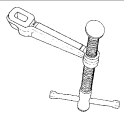
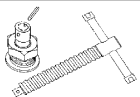
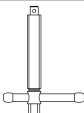
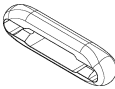

## Ściski ciesielskie SPZ60K i SPZ80K

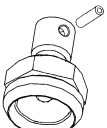

	Ramię ruchome, komplet	Zestaw uniwersalny (wrzeciona + specjalna płytka dociskowa + kołek ustalający)		Wrzeciona		Nakładka na przetyczkę pokrętła KA	Stopka dociskowa z nakładką ochronną
		 bez profilu sześciokątnego		 z profilem sześciokątnym		 2 sztuka	 4 para
	dla szyny mm	gwint trapezowy mm	Ø pokrętła x długość mm	gwint trapezowy mm	Ø pokrętła x długość mm		
<b>SPZ60K</b>	27 x 13	18 x 5	10 x 120				
Nr kat.	3101338	3100398		-		3101194*	3101188
<b>SPZ80K</b>	30 x 15	20 x 5	11 x 120	20 x 5	11 x 120		
Nr kat.	3101330	3100399		3101815		-	-

## Ścisk ciesielski SPZ80K

	Specjalna stopka dociskowa standardowa		Specjalna stopka dociskowa chropowata		Specjalna stopka dociskowa w kształcie V		Pierścień nacinający	
								
	otwór wrzeciona mm	sworzeń mocujący mm	otwór wrzeciona mm	sworzeń mocujący mm	otwór wrzeciona mm	sworzeń mocujący mm	otwór wrzeciona mm	sworzeń mocujący mm
<b>SPZ80K</b>	12	5 x 20	12	5 x 20	12	5 x 20	12	5 x 20
Nr kat.	3100736		3101192		3101193		3101219*	

## BESSEY Lista akcesoriów i części zamiennych 2024/2025

### Szczypce zaciskowe spawalnicze GRZ

	Nakładką ochronną na GRZ10 i GRZ20	Nakładką ochronną na GRZRO
	 4 sztuka	 4 para
<b>GRZ 10 - GRZ 20</b>		
Nr kat.	3100576	-
<b>GRZRO</b>		
Nr kat.	-	3101547

### Ścisk dźwigniowy szybkomocujący lekki „KliKlamp” KLI

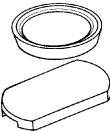
	Nakładką ochronną na górna i dolna część	
	 10 para	
	dł. $\varnothing$ mm	dł. szerokości (górną część) mm
<b>KLI</b>	25,5	23
Nr kat.	3101393	

## Imadło modelarskie S10 / Imadło kątowe samonastawne WS

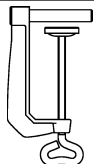
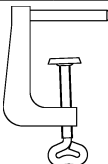
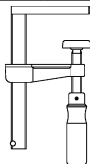
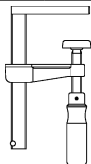
	Zacisk stołowy		Zacisk stołowy		Zacisk stołowy		Zacisk stołowy	
								
	Ø 8 mm		Ø 8 mm		Ø 8 mm		Ø 8 mm	
	zakres roboczy mm	wysięg mm	zakres roboczy mm	wysięg mm	zakres roboczy mm	wysięg mm	zakres roboczy mm	wysięg mm
<b>S10-ST / WS 3</b>	60	22	60	28	100	50	150	50
Nr kat.	TK6		RB269		LM10/5R8		LM15/5R8	

## Ścisk stołowy jednoręczny EZR

	Nakładki ochronne, zestaw	Mocowanie zaciskowe	Adapter do szyn prowadzących (Bosch, Mafell)
			
	10 sztuka	2 sztuka	2 sztuka
<b>EZR</b>			
Nr kat.	3101959	3101962	3102016

## Ścisk stołowy stalowy GTR

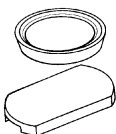
	Nakładki ochronne na górną i dolną część	
		
	10 para	
	dla Ø mm	dla szerokości (górną część) mm
<b>GTR</b>	22	17
Nr kat.	3101391	

## BESSEY Lista akcesoriów i części zamiennych 2024/2025

### Ścisk taśmowy okalający BAN

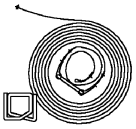
Taśma, część zamienna/przedłużka	
	
<b>BAN 700 / SVH</b>	taśma 7100 mm, 2 klamry napinające
<b>Nr kat.</b>	<b>3100832</b>

### Ścisk stolarski krawędziowy doczołowy EKT

	Zestaw części zamiennych	Szczęki, komplet z popychaczem
	 <p>3 sztuka nakładki ochronne oraz 6 sztuka szczęki dociskowe</p>	 <p>2 para</p>
<b>EKT55</b>		
<b>Nr kat.</b>	<b>3101403</b>	<b>3100998</b>

### Ścisk śrubowy krawędziowy doczołowy żeliwny KT

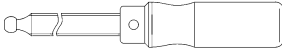
Wrzeciona, komplet	
	
<b>KT5-1</b>	
<b>Nr kat.</b>	<b>3101799</b>

## Ścisk stolarski krawędziowy doczołowy „Kantenfix“ KF i uchwyt do przenoszenia płyt KFP

Szczęki dociskowe	
	
1 para w zestawie ze sprężyną	
<b>KF2</b>	
Nr kat.	4102100
<b>KF4</b>	
Nr kat.	4102056
<b>KFP</b>	
Nr kat.	4102057*

\* nadaje się do KFP od 2018 roku (czerwone szczęki dociskowe)

## Ściski przyssawkowe PS

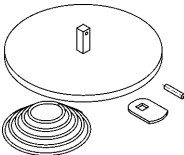
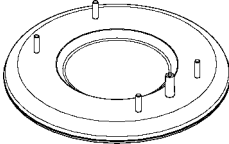
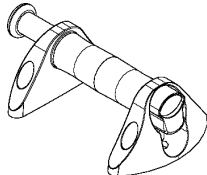

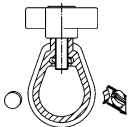

	Uchwyt przyssawkowy	Płytką gumową	Rękojeść
			
	Ø mm	Ø mm	
<b>PS 55</b>	120		
Nr kat.	3101839	-	-
<b>PS 130</b>		210	
Nr kat.	-	3101685	3101686

## BESSEY Lista akcesoriów i części zamiennych 2024/2025

### Przyrząd ustalający do montażu o ścieżnic drzwi TMS

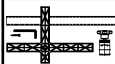
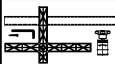
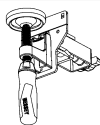
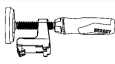
	<b>Element zaciskowy</b>
	
<b>TMS</b>	
Nr kat.	3100983

### Przyrząd ustalający do montażu o ścieżnic drzwi TU

	Stopka dociskowa z rurką wewnętrzną i elementem zaciskowym, komplet	Stopka dociskowa z rurką zewnętrzną i elementem zaciskowym, komplet	Uchwyt mocujący szeroki komplet z częścią przesuną	Docisk, komplet	Przedłużacz	Paski filcowe	TU etui
							
		wymiary wewnętrzne mm				4 sztuka	
<b>TU</b>		25 x 25					
Nr kat.	3100934	3100935	3101752	3101764	TUX	3101632	3101762

### Przyrząd przytrzymujący do montażu ościeżnic drzwi TFM

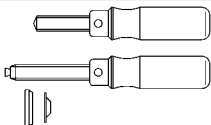
	<b>2 x Wrzeciona z luźną stopką dociskową i nakładki ochronne</b>
	
<b>TFM</b>	
Nr kat.	3101408

## Przyrząd ustalający do montażu ram okien FRK

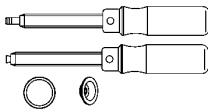
2 x Wrzeciona z luźną stopką dociskowa i nakładki ochronne	
	
<b>FRK</b>	
Nr kat.	3101409

## Ścisk do ram TAN

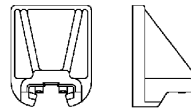
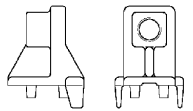
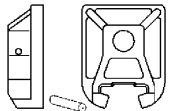
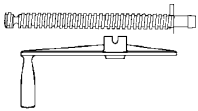
	Szczęki dociskowe		Podstawa wrzeciona	Szczęki mocujące	Zestaw wrzeciona TAN
					
	szerokość szczęk mm	wysokość szczęk mm	gwint trapezowy mm		
<b>TAN</b>	75	80	20 x 5		
Nr kat.	3101791*		3101824*	3100919*	3101404*

## Ścisk do ram TB

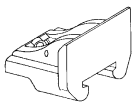
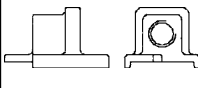
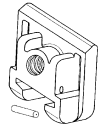
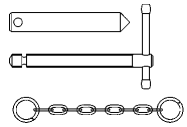
	Szczęki dociskowe		Podstawa wrzeciona	Szczęki mocujące	Zestaw wrzeciona TB
					
	szerokość szczęk mm	wysokość szczęk mm	gwint trapezowy mm		
<b>TB</b>	60 (80)	48	18 x 5		
Nr kat.	3101793		3101792	3100920	3101405

## BESSEY Lista akcesoriów i części zamiennych 2024/2025

### Ścisk do ram TL

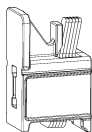

	<b>Szczęki dociskowe, komplet</b>
	
<b>TL</b>	
Nr kat.	3101877

### Podpórki sufitowe STE, ST

	Uchwyt do mocowania	Płytką podporowa	Wspornik sufitowy	Stojak budowlany	Etui
					
<b>STE</b>					
Nr kat.	STE-LH	STE-SP35	STE-DS	STE-BS	-
<b>ST</b>					
Nr kat.	STE-LH	STE-SP35	STE-DS	STE-BS	-
<b>STE300 STE370</b>					
Nr kat.	-	-	-	-	STE-BAG



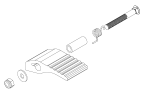

## Podpórki sufitowe STE, ST

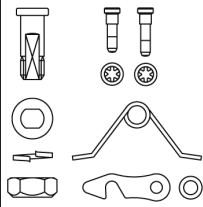
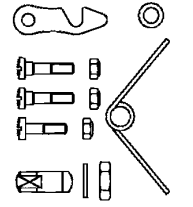
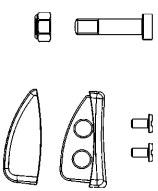

	Wymienna powierzchnia podparcia	Uchwyt mocujący ST	Śruba pokrętlom gwiazdowym
			 4 sztuka
<b>STE</b>			
Nr kat.	3101952	-	-
<b>ST</b>			
Nr kat.	3101952	3101969	-
<b>STE-SP35</b>			
Nr kat.	-	-	3101970

## BESSEY Lista akcesoriów i części zamiennych 2024/2025

### Nożyce dźwigniowe do blachy

	Zestaw części zamiennych 08/22A 27/29/123S	Zestaw części zamiennych 17A-2	Dolną szczęką, komplet 123S	Etui
				  na 3 pary nożyc
<b>D08 ... D16A D22A D27AH-TIN/L</b>				
Nr kat.	R032	-	-	7002464
<b>D16 / D16L / D16S</b>				
Nr kat.	-	-	-	7002464
<b>D27 ... D29 ...</b>				
Nr kat.	R001	-	-	7002464
<b>D17A-2/L</b>				
Nr kat.	-	R043	-	7002464
<b>D123S</b>				
Nr kat.	R001	-	R042	7002464

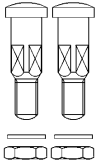
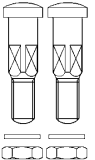
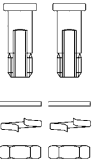
## Nożyce uniwersalne do blachy

	<b>Połączenie śrubowe, komplet M6 D8 x 24</b>	<b>Połączenie śrubowe, komplet M6 D8 x 26</b>	<b>Połączenie śrubowe, komplet M8 x1 x 22</b>	<b>Etui</b>
	 <p>2 sztuka</p>	 <p>2 sztuka</p>	 <p>2 sztuka</p>	 <p>na 3 pary nożyc</p>
<b>D101-200 – D101-250 D201-200 – D201-250 D102-225 D202-225 D107-225 – D107-275 D207-225 – D207-275 D114-250 – D114-275 D214-250 – D214-275 D159-200 – D159-250</b>				
<b>Nr kat.</b>	<b>R034</b>	-	-	<b>7002464</b>
<b>D102-250 – D102-300 D202-250 – D202-300 D106-250 D106A-250 D107-300 – D107-350 D207-300 – D207-350 D208-275 D209-275 D114-300 D214-300 D159-300 – D159-350</b>				
<b>Nr kat.</b>	-	<b>R035</b>	-	<b>7002464</b>
<b>D116-260 – D116-280 D216-260 – D216-280 D216-260-B-SBSK D216-280-B-SBSK D118-300 – D118-350 D218-300 – D218-350 D416-280 D 418-300 – D418-350</b>				
<b>Nr kat.</b>	-	-	<b>R036</b>	<b>7002464</b>
<b>D407-275 – D407-300</b>				
<b>Nr kat.</b>	-	-	-	<b>7002464</b>



**Noże składane**

	Ostrzy trapezowych	Ostrzy hakowych	Ostrza do cięcia linoleum
			
	10 sztuka	10 sztuka	5 sztuka
<b>DBKPH DBKWH DBKAH</b>			
<b>Nr kat.</b>	<b>DBK-T</b>	<b>DBK-H</b>	<b>DBK-L</b>

**BESSEY  
Imagefilm**



BESSEY Tool GmbH & Co. KG ■ Mühlwiesenstraße 40  
74321 Bietigheim-Bissingen, Germany  
Fon +49 7142 401-0 ■ Fax: +49 7142 401-452  
E-Mail: tool-info@bessey.de

Dystrybutor:

Więcej informacji  
[www.bessey.de](http://www.bessey.de)

