

















## BESSEY Seznam příslušenství a náhradních dílů 2024/2025

4-7	<b>Šroubově svěrky z temperované litiny</b>	17	<b>Svěrka s manipulačním ramenem</b>	23	<b>Korpusový upínač</b>
	TG / TPN TGK / TKPN TGNT		GRA...12		KS
8-11	<b>Celoocelové šroubové svěrky</b>	17	<b>Variabilní upínače s kloubovou pákou</b>	23	<b>Plošný upínač</b>
	GZ / GS G...Z GU25-12-6ZK GMZ		STC-VH / STC-HH STC-HV / STC-HA STC-IHH / STC-IHA TW..A-STC TW..VAD / TWVAD		FK
12-13	<b>Pákové svěrky</b>	18-20	<b>Upínací prvky</b>	23	<b>Svěrka s převodem GearKlamp</b>
	GH / GSH GHS / G...H		TWV / TW TWM28 TW28GRS WNS-SET-MFT		GK
14-15	<b>Vysokovýkonné svěrky</b>	21	<b>Upínač na pracovní stůl stroje</b>	24	<b>Jednoruční svěrky</b>
	SLM / SGM / SGL SG...M / STBM STBS / STBVC SGU / STBU GSL / GSM		BAS BSN SGHS		EHZ / EZS / EZ
16	<b>Variabilní šroubové svěrky</b>	22	<b>Korpusové svěrky</b>	25	<b>Krokovvá svěrka</b>
	SLV / GSV		KRE / KREV KR / KRV / K		SPZ

**26 Skřípcové kleště**



GRZ  
GRZRO

**26 Lehké svěrky  
KliKlump**



KLI

**27 Šroubový svěrák a  
úhlový upínák**



S10 / WS

**27 Stolní svěrky**



EZR / GTR

**28 Upínací popruh**

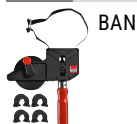

BAN

**29 Hranové svěrky a  
nosič desek**



EKT  
KT5-1  
KF / KFP

**29 Upínač desek**



PS

**30-32 Nástroje pro montáže  
dveřních zárubní a  
oken**

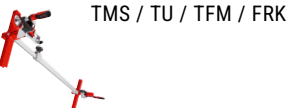

TMS / TU / TFM / FRK



TAN / TB / TL

**32-33 Stropní a montážní  
podpěry**



STE / ST

**34 Ruční nůžky s  
pákovým převodem**



**35 Běžné nůžky na plech**



**36 Prořezávače a  
zavírací nože**



Vývojové oddělení firmy BESSEY si vyhrazuje právo na technické změny.  
Neručíme za tiskové chyby.

## BESSEY Seznam příslušenství a náhradních dílů 2024/2025



### Šroubově svěrky z temperované litiny

vhodné pro série TG a TPN

	Kompletní kluzné rameno s dvoukomponentní rukojetí		Dvoukomponentní rukojeť inkl. přítláčnou destičkou z jakostní oceli s ochranným krytem			Kompletní kluzné rameno s dřevěnou rukojetí		Dřevěná rukojeť včetně přítláčné destičky z jakostní oceli s ochranným krytem		
	Vyložení mm	pro vodící lišty mm	Délka x Ø mm	Hlava Ø mm	Lichoběžníkový závit mm	Vyložení mm	pro vodící lišty mm	Délka x Ø mm	Hlava Ø mm	Lichoběžníkový závit mm
<b>TG10 / TG...B5</b>										
Obj. číslo	-				-					-
<b>TG12 / TG...B6</b>										
Obj. číslo	-				-					-
<b>TG 16 TG...B8 TPN 16 TPN...B8</b>			110 x 30	10	14 x 4					
Obj. číslo	-		3101179			-				-
<b>TG 20 TG...S10 TPN 20 TPN...S10</b>			110 x 30	12	16 x 4	100	27 x 7	112 x 30	12	16 x 4
Obj. číslo	-		3101182			3101413		3101386		
<b>TG 25 TG...S12 TPN 25 TPN...S12</b>	120	29 x 9	130 x 34	12	16 x 4	120	29 x 9	125 x 32	12	16 x 4
Obj. číslo	3101832		3101186			3101414		3101389		
<b>TG 30 TG...S14 TPN 30 TPN...S14</b>	140	32 x 10	130 x 34	13	18 x 5	140	32 x 10	140 x 35	13	18 x 5
Obj. číslo	3101833		3101187			3101415		3101390		
<b>TG 40 TG...S17</b>	175	32 x 10	130 x 34	13	18 x 5	175	32 x 10	140 x 35	13	18 x 5
Obj. číslo	3101834		3101187			3101416		3101390		
<b>TPN 40 TPN...S17</b>	175	32 x 10	130 x 34	13	18 x 5	175	32 x 10	140 x 35	13	18 x 5
Obj. číslo	3101834		3101187			3101416		3101390		

## Šroubové svěrky z temperované litiny

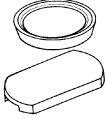
vhodné pro série TG a TPN

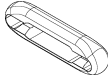
	Přítlačná deska s ochranným krytem vyměnitelná od velikosti 16	Ochranné krytky pro pevné a kluzné rameno		Proužky ochranných čepeček SKS	Ochranný návlek KA
					
	4 párů	10 párů		2 kusy	2 kusy
	Ø mm	pro Ø mm	pro šířka horní díl mm		Pouze pro kolíkovou rukojeť
<b>TG10 / TG...B5</b>	22	22	17		
Obj. číslo	3101339	3101391		-	-
<b>TG12 / TG...B6</b>	22	22	19		
Obj. číslo	3101339	3101392		-	-
<b>TG 16 TG...B8 TPN 16 TPN...B8</b>	25,5	25,5	23		
Obj. číslo	3101180	3101393		-	-
<b>TG 20 TG...S10 TPN 20 TPN...S10</b>	32	32	28		
Obj. číslo	3101183	3101394		-	3101194*
<b>TG 25 TG...S12 TPN 25 TPN...S12</b>	32	32	30		
Obj. číslo	3101183	3101395		-	3101194*
<b>TG 30 TG...S14 TPN 30 TPN...S14</b>	38,5	38,5	32		
Obj. číslo	3101188	3101396		-	3101194*
<b>TG 40 TG...S17</b>	38,5	38,5	32		
Obj. číslo	3101188	3101396		-	3101194*
<b>TPN 40 TPN...S17</b>	38,5				
Obj. číslo	3101188	-		SKS20/40	3101194*

\*K dodání do vyprodání zásob

## BESSEY Seznam příslušenství a náhradních dílů 2024/2025

### Šroubově svěrky z temperované litiny

vhodné pro série TGK a TKPN

	Kompletní kluzné rameno s dvoukomponentní rukojetí		Dvoukomponentní rukojeť inkl. přitlačnou destičkou z jakostní oceli s ochranným krytem			Kompletní kluzné rameno s dřevěnou rukojetí		Dřevěná rukojeť včetně přitlačné destičky z jakostní oceli s ochranným krytem		
	Vyložení mm	pro vodící lišty mm	Délka x Ø mm	Hlava Ø mm	Lichoběžníkový závit mm	Vyložení mm	pro vodící lišty mm	Délka x Ø mm	Hlava Ø mm	Lichoběžníkový závit mm
<b>TGK TKPN</b>	120	35 x 11	130 x 34	13	18 x 5	120	35 x 11	140 x 35	13	18 x 5
<b>Obj. číslo</b>	3101838		3101187			3101417		3101390		



### Šroubově svěrky z temperované litiny

vhodné pro série TGK a TKPN

	Kompletní kluzné rameno s kolíkovou rukojetí		Přítlačná deska s ochranným krytem	Proužky ochranných čepiček SKS		Ochranný návlek KA
	Vyložení mm	pro vodící lišty mm	Ø mm	pro Ø mm	pro šířka horní díl mm	Pouze pro kolíkovou rukojeť
<b>TGK TKPN</b>			38,5	25,5	23	
<b>Obj. číslo</b>	-		3101188	SKS20/40		3101194*
<b>TGK-K</b>	120	35 x 11	38,5	25,5	23	
<b>Obj. číslo</b>	3101418		3101188	SKS20/40		3101194*

## Dolní šroubová svěrka

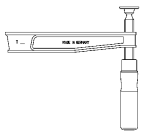
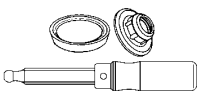
vhodné pro sérii TGNT

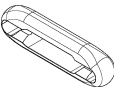
	Kompletní kluzné rameno s dřevěnou rukojetí		Dřevěná rukojeť včetně přitlačné destičky z jakostní oceli s ochranným krytem			Přitlačná deska s ochranným krytem	Ochranný návlek KA
							
	Vyložení mm	pro vodící lišty mm	Délka x Ø mm	Hlava Ø mm	Lichoběžníkový závit mm	Ø mm	Pouze pro kolíkovou rukojeť
<b>TGN...T20</b>	200	35 x 11	140 x 35	13	18 x 5	38,5	
Obj. číslo	3101419		3101390			3101188	3101194*
<b>TGN...T25</b>	250	40 x 11	140 x 35	13	18 x 5	38,5	
Obj. číslo	3101420		3101390			3101188	3101194*
<b>TGN...T30</b>	300	45 x 12	140 x 35	13	18 x 5	38,5	
Obj. číslo	3101421		3101390			3101188	3101194*
<b>TGN...T40</b>			140 x 35	13	18 x 5	38,5	
Obj. číslo	-		3101390			3101188	3101194*
<b>TGN...T50</b>			140 x 35	13	18 x 5	38,5	
Obj. číslo	-		3101390			3101188	3101194*

\*K dodání do vyprodání zásob

## BESSEY Seznam příslušenství a náhradních dílů 2024/2025

### Celoocelové šroubové svěrky – nová verze od 01.07.09



vhodné pro série GZ

	Kluzné rameno kpl. s dvoukomponentní rukojeť		Dvoukomponentní rukojeť inkl. přitlačnou destičkou z jakostní oceli s ochranným krytem			Kluzné rameno kpl. s dřevěnou rukojeť		Dřevěná rukojeť včetně přitlačné destičky z jakostní oceli s ochranným krytem		
	Vyložení mm	pro vodící lišty mm	Délka x Ø mm	Hlava Ø mm	Lichoběžníkový závit mm	Vyložení mm	pro vodící lišty mm	Délka x Ø mm	Hlava Ø mm	Lichoběžníkový závit mm
<b>GZ 10 / GZ 12</b>										
Obj. číslo	-		-			-		-		
<b>GZ 16</b>			110 x 30	10	14 x 4					
Obj. číslo	-		3101179			-		-		
<b>GZ 20 GZ...-10</b>	100	22 x 8,5	110 x 30	12	16 x 4	100	22 x 8,5	112 x 30	12	16 x 4
Obj. číslo	3101955		3101182			3101516		3101386		
<b>GZ 25 GZ...-12</b>	120	24 x 9,5	130 x 34	12	16 x 4	120	24 x 9,5	125 x 32	12	16 x 4
Obj. číslo	3101835		3101186			3101517		3101389		
<b>GZ 30</b>	140	28 x 11	130 x 34	13	18 x 5	140	28 x 11	140 x 35	13	18 x 5
Obj. číslo	3101836		3101187			3101518		3101390		
<b>GZ 40 - GZ 125</b>	120	28 x 11	130 x 34	13	18 x 5	120	28 x 11	140 x 35	13	18 x 5
Obj. číslo	3101837		3101187			3101519		3101390		

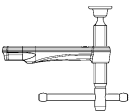
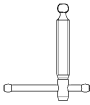

## Celoocelové šroubové svěrky – nová verze od 01.07.09

vhodné pro sérii GZ

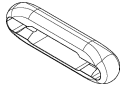
Kluzné rameno kpl. s kolíkovou rukojetí		Závitové vřeteno s kolíkovou rukojetí	Sklopná rukojeť včetně přítláčné destičky z jakostní oceli s ochranným krytem			Přítláčná deska s ochranným krytem vyměnitelná od velikosti 16	Ochranný návlek KA
							
						4 párů	2 kusy
Vyložení mm	pro vodící lišty mm	Lichoběžníkový závit mm	Délka x Ø mm	Hlava Ø mm	Lichoběžníkový závit mm	Ø mm	Pouze pro kolíkovou rukojeť
<b>GZ 10 / GZ 12</b>						22	
Obj. číslo	-	-		-		3101339	-
<b>GZ 16</b>		14 x 4				25,5	
Obj. číslo	-	3101795		-		3101180	-
<b>GZ 20 GZ...-10</b>	100	22 x 8,5	16 x 4			32	
Obj. číslo	3101441	3101796		-		3101183	3101194*
<b>GZ 25 GZ...-12</b>	120	24 x 9,5	16 x 4	125 x 35	12	16 x 4	
Obj. číslo	3101444	3101796		3101958		3101183	3101194*
<b>GZ 30</b>	140	28 x 11	18 x 5			38,5	
Obj. číslo	3101447	3101797		-		3101188	3101194*
<b>GZ 40 - GZ 125</b>	120	28 x 11	18 x 5			38,5	
Obj. číslo	3101450	3101797		-		3101188	3101194*

\*K dodání do vyprodání zásob

## BESSEY Seznam příslušenství a náhradních dílů 2024/2025



### OMEGA šroubové svěrky a celocelové šroubové svěrky classiX a celocelové šroubové svěrky – stará verze do 30.06.09

vhodné pro série GMZ, G...Z, GS

	Kluzné rameno kpl. s dřevěnou rukojetí		Kluzné rameno kpl. s kolíkovou rukojetí		Dřevěná rukojeť včetně přítláčné destičky z jakostní oceli s ochranným krytem			Dvoukomponentní rukojeť včetně přítláčné destičky z jakostní oceli s ochranným krytem		
	Vyložení mm	pro vodící lišty mm	Vyložení mm	pro vodící lišty mm	Délka x Ø mm	Hlava Ø mm	Lichoběžníkový závit mm	Délka x Ø mm	Hlava Ø mm	Lichoběžníkový závit mm
<b>G10Z / G12Z GS10 / GS12</b>										
Obj. číslo	-		-		-			-		
<b>G16Z / GS16</b>								110 x 30	10	14 x 4
Obj. číslo	-		-		-			3101179		
<b>G20Z/G...-S10Z GS20 GM 20Z GM...S10Z</b>	100	19,5 x 9,5	100	19,5 x 9,5	112 x 30	12	16 x 4	110 x 30	12	16 x 4
Obj. číslo	3101422		3101800		3101386			3101182		
<b>G25Z/G...-S12Z GS25 GM 25Z GM...-S12Z GU25-12-6ZK</b>	120	22 x 10,5	120	22 x 10,5	125 x 32	12	16 x 4	130 x 34	12	16 x 4
Obj. číslo	3101423		3101801		3101389			3101186		
<b>G30Z / GS30 GM30Z</b>	140	25 x 12	140	25 x 12	140 x 35	13	18 x 5	130 x 34	13	18 x 5
Obj. číslo	3101424		3101802		3101390			3101187		
<b>G40Z-G60Z GS40-GS60 GM40Z-GM60Z</b>	120	25 x 12	120	25 x 12	140 x 35	13	18 x 5	130 x 34	13	18 x 5
Obj. číslo	3101425		3101803		3101390			3101187		
<b>G80Z-G125Z GS80-GS100 GM80Z-GM125Z</b>	120	27 x 13	120	27 x 13	140 x 35	13	18 x 5	130 x 34	13	18 x 5
Obj. číslo	3101426		3101804		3101390			3101187		

## OMEGA šroubové svěrky a celooceľové šroubové svěrky classiX a celooceľové šroubové svěrky – stará verze do 30.06.09

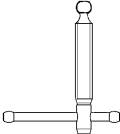
vhodné pro série GMZ, G...Z, GS

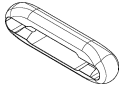
	Závitové vřeteno s kolíkovou rukojetí	Přítlačná destička s ochranným krytem vyměnitelná od velikosti 16	Ochranný návlek KA
		 4 párů	 2 kusy
	Lichoběžníkový závit mm	Ø mm	Pouze pro kolíkovou rukojet'
<b>G10Z / G12Z GS10 / GS12</b>		22	
Obj. číslo	-	3101339	-
<b>G16Z / GS16</b>	14 x 4	25,5	
Obj. číslo	3101795	3101180	-
<b>G20Z/G...S10Z GS20 GM 20Z GM...S10Z</b>	16 x 4	32	
Obj. číslo	3101796	3101183	3101194*
<b>G25Z/G...S12Z GS25 GM 25Z GM...S12Z GU25-12-6ZK</b>	16 x 4	32	
Obj. číslo	3101796	3101183	3101194*
<b>G30Z / GS30 GM30Z</b>	18 x 5	38,5	
Obj. číslo	3101797	3101188	3101194*
<b>G40Z-G60Z GS40-GS60 GM40Z-GM60Z</b>	18 x 5	38,5	
Obj. číslo	3101797	3101188	3101194*
<b>G80Z-G125Z GS80-GS100 GM80Z-GM125Z</b>	18 x 5	38,5	
Obj. číslo	3101797	3101188	3101194*

\*K dodání do vyprodání zásob

## BESSEY Seznam příslušenství a náhradních dílů 2024/2025

### Pákové svěrky – GH – nová verze od 01.03.10

vhodné pro sérii GH

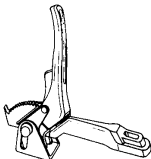
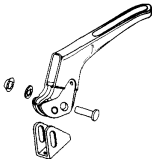
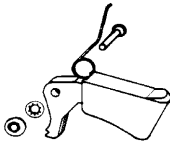
	Kompletní kluzné rameno s pákovou rukojetí		Páka s přitlačnou krytkou kpl.	Kompletní západka
				
	Vyložení mm	pro vodičí lišty mm	Ø svorníku x délka mm	Ø svorníku x délka mm
<b>GH 12 GH 16</b>				2 kusy 5h11 x 21
<b>Obj. číslo</b>	-		-	<b>3101399</b>
<b>GH 20 GH...-10</b>	100	22 x 8,5	10 x 33,5	5h11 x 23
<b>Obj. číslo</b>	<b>3101522</b>		<b>3101397</b>	<b>3101400</b>
<b>GH 25 GH...-12</b>	120	24,5 x 9,5	10 x 33,5	5h11 x 23
<b>Obj. číslo</b>	<b>3101523</b>		<b>3101397</b>	<b>3101400</b>
<b>GH 30</b>	140	28 x 11	12 x 38	5h11 x 26
<b>Obj. číslo</b>	<b>3101524</b>		<b>3101398</b>	<b>3101401</b>
<b>GH 40 - GH 100</b>	120	28 x 11	12 x 38	5h11 x 26
<b>Obj. číslo</b>	<b>3101525</b>		<b>3101398</b>	<b>3101401</b>

## Pákové svěrky classiX – GSH a pákové svěrky – GH – stará verze do 28.02.10

vhodné pro série G...H, GSH

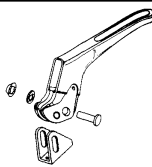
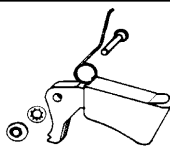
	Kompletní kluzné rameno s pákovou rukojetí		Páka s přitlačnou krytkou kpl.	Kompletní západka
	Vyložení mm	pro vodičí lišty mm	Ø svorníku x délka mm	Ø svorníku x délka mm
<b>G12H / G...S6H G16H / G...S8H GSH12 - GSH16</b>				 2 kusy
<b>Obj. číslo</b>	-		-	<b>3101399</b>
<b>G20H / G...S10H GSH20</b>	100	19,5 x 9,5	10 x 33,5	5h11 x 23
<b>Obj. číslo</b>	<b>3101333</b>		<b>3101397</b>	<b>3101400</b>
<b>G25H / G...S12H GSH25 GU-H</b>	120	22 x 10,5	10 x 33,5	5h11 x 23
<b>Obj. číslo</b>	<b>3101334</b>		<b>3101397</b>	<b>3101400</b>
<b>G30H GSH30</b>	140	25 x 12	12 x 38	5h11 x 26
<b>Obj. číslo</b>	<b>3101335</b>		<b>3101398</b>	<b>3101401</b>
<b>G40H - G60H GSH40 - GSH60</b>	120	25 x 12	12 x 38	5h11 x 26
<b>Obj. číslo</b>	<b>3101336</b>		<b>3101398</b>	<b>3101401</b>
<b>G80H - G100H</b>	120	27 x 13	12 x 38	5h11 x 26
<b>Obj. číslo</b>	<b>3101337</b>		<b>3101398</b>	<b>3101401</b>

## BESSEY Seznam příslušenství a náhradních dílů 2024/2025

### Vysokovýkonné svěrky – SLM a SGM – nová verze od 01.07.08

	Kompletní kluzné rameno s kolíkovou rukojetí		Kombinovaná sada (závitové vřeteno + speciální přitlačná deska + upínací kolík)		Ochranný návlek KA
	Vyložení mm	pro vodící lišty mm	Lichoběžníkový závit mm	Kolíkovou Ø x délka mm	
<b>SL...M</b>	120	28 x 11	18 x 5	10 x 120	
Obj. číslo	3101521		3100398		3101194*
<b>SG...M</b>	140	34 x 13	20 x 5	11 x 120	
Obj. číslo	3101407		3100399		-

### Vysokovýkonné svěrky – SLM/SGM/STBM/STBVC/SGU/STBU/STBS

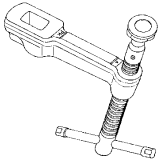
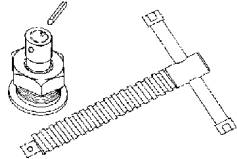
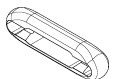

	Speciální přitlačná deska Standard		Speciální přitlačná deska s rýhováním		Speciální přitlačná deska s prismaticem		Závitové pouzdro s pojistným kroužkem	Klín STBS
	Otvor vřetena mm	Upínací kolík mm	Otvor vřetena mm	Upínací kolík mm	Otvor vřetena mm	Upínací kolík mm	Závit	
<b>SLM / SGM STBM / STBVC SGU</b>	12	5 x 20	12	5 x 20	12	5 x 20		
Obj. číslo	3100736		3101192		3101193		-	-
<b>STBU</b>	12	5 x 20	12	5 x 20	12	5 x 20		
Obj. číslo	3100737		3101192		3101193		-	-
<b>STBS</b>	12	5 x 20					M 24	
Obj. číslo	3100737		-		-		3100579	3101788

**Vysokovýkonné svěrky – STBVC/STB/STBS**  
**Vysokovýkonné svěrky classiX – GSL a GSM**  
**a vysokovýkonné svěrky – SGL a SGM – stará verze do 30.06.08**



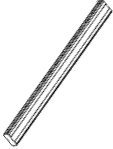
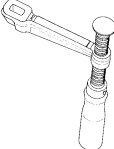
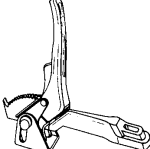
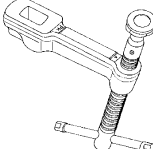

	Kompletní kluzné rameno s kolíkovou rukojetí		Kombinovaná sada (závitové vřeteno + speciální přitlačná deska + upínací kolík)		Ochranný návlek KA
	Vyložení mm	pro vodící lišty mm	Lichoběžníkový závit mm	Kolíkovou Ø x délka mm	
					 2 kusy
<b>SGL...M / GSL</b>	120	27 x 13	18 x 5	10 x 120	
Obj. číslo	3101338		3100398		3101194*
<b>SG...M</b>	120	30 x 15	20 x 5	11 x 120	
Obj. číslo	3101329		3100399		-
<b>SG30M / GSM / SGU</b>	140	30 x 15	20 x 5	11 x 120	
Obj. číslo	3101330		3100399		-
<b>SG..T20M</b>	200	30 x 15	20 x 5	11 x 120	
Obj. číslo	3101331		3100399		-
<b>STB...M/STBU</b>	175	40 x 20	22 x 5	11 x 180	
Obj. číslo	3101332		3100400		-
<b>STBS</b>	200	50 x 25	M24	18 x 345	
Obj. číslo	3101798		3100401		-
<b>STBVC</b>	100	40 x 20	22 x 5	11 x 180	
Obj. číslo	3101882		3100400		-

## BESSEY Seznam příslušenství a náhradních dílů 2024/2025

### Variabilní šroubové svěrky SLV, GSV

	Vodící lišta s 2 koncovými zámky		Kompletní kluzné rameno s dřevěnou rukojetí		Kompletní kluzné rameno s pákovou rukojetí		Kompletní kluzné rameno s kolíkovou rukojetí		Ochranný návlek KA
	Rozpětí mm	Vodící lišty mm	Vyložení mm	pro vodící lišty mm	Vyložení mm	pro vodící lišty mm	Vyložení mm	pro vodící lišty mm	Pouze pro kolíkovou rukojeť
									 2 kusy
<b>SLV</b>	1000	27 x 13	120	27 x 13	120	27 x 13	120	27 x 13	
Obj. číslo	3101731		3101426		3101337		3101338		3101194*
<b>SLV</b>	1500	27 x 13	120	27 x 13	120	27 x 13	120	27 x 13	
Obj. číslo	3101732		3101426		3101337		3101338		3101194*
<b>SLV</b>	2000	27 x 13	120	27 x 13	120	27 x 13	120	27 x 13	
Obj. číslo	3101733		3101426		3101337		3101338		3101194*

<b>GSV</b>	3000	30 x 15					120	30 x 15	
Obj. číslo	3101612		-		-		3101329		-
<b>GSV</b>	3000	30 x 15					140	30 x 15	
Obj. číslo	3101612		-		-		3101330		-
<b>GSV</b>	3000	30 x 15					200	30 x 15	
Obj. číslo	3101612		-		-		3101331		



	Speciální přítlačná deska Standard		Speciální přítlačná deska s rýhováním		Speciální přítlačná deska s prismatem		Koncová pojistka
	Otvor vřetena mm	Upínací kolík mm	Otvor vřetena mm	Upínací kolík mm	Otvor vřetena mm	Upínací kolík mm	
							 2 párů
<b>SLV / GSV</b>	12	5 x 20	12	5 x 20	12	5 x 20	
Obj. číslo	3100736		3101192		3101193		3101782

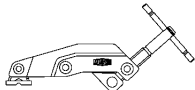
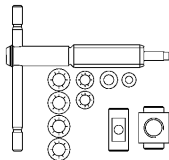

## Svěrka s manipulačním ramenem – nová verze od 01.04.12

	Kompletní kluzné rameno upínače		Kompletní závitové vřeteno	
				
	Vyložení mm	pro vodící lišty mm	Lichoběžníkový závit mm	Kolíkovou Ø x délka mm
<b>GRA...12</b>	120	28 x 11	18 x 5	8 x 110
<b>Obj. číslo</b>	3101590		3100562	

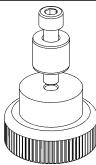
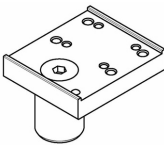
## Variabilní upínače STC

	Kompletní sada vřetene	Pro multifunkční stoly Adaptér	Pro svářecí stoly			
			Nástavec pro kloubové upínače		Prodloužení	
		 1 x šroub s válcovou hlavou DIN 912 M 8 x 35 1 x zasouvací čep D20 x 17 1 x rýhovaná matice M8				
			Otvoru Ø	Otvoru Ø	Otvoru Ø	Nastavitelné do
<b>STC-VH20 / STC-HH20 STC-IHH 15</b>			16	28		
<b>Obj. číslo</b>	3101627	-	TW16A-STC	TW28A-STC	-	
<b>STC-HV20 / STC-HA20 STC-IHA 15</b>						
<b>Obj. číslo</b>	3101627	-	-	-	-	
<b>STC-VH50 / STC-HH 50 STC-IHH 25</b>			16	28		
<b>Obj. číslo</b>	3101589	STC-SET-T20	TW16A-STC	TW28A-STC	-	
<b>STC-HH 70</b>			16	28		
<b>Obj. číslo</b>	3101588	STC-SET-T20	TW16A-STC	TW28A-STC	-	
<b>TW16A-STC TW16VAD / TWVAD</b>					16	15-200
<b>Obj. číslo</b>	-	-	-	-	TW16X	
<b>TW28A-STC TW28VAD / TWVAD</b>					28	15-300
<b>Obj. číslo</b>	-	-	-	-	TW28X	

## BESSEY Seznam příslušenství a náhradních dílů 2024/2025

### Upínací prvek s variabilním vyložením TWV

	Vodící lišta		Kompletní křížový držák	Kompletní kluzné rameno s dvoukomponentní rukojetí		Kluzné rameno kpl. s kolíkovou rukojetí		Kompletní kluzné rameno s pákovou rukojetí		Adaptér
	Rozpětí mm	Vodící lišty mm	pro vodící lišty mm	Vyložení mm	pro vodící lišty mm	Vyložení mm	pro vodící lišty mm	Vyložení mm	pro vodící lišty mm	vhodné pro
<b>TWV16</b>	200	22 x 8,5	22 x 8,5	30-150	22 x 8,5	30-150	22 x 8,5	60-150	22 x 8,5	19 mm/3/4"
Obj. číslo	3101740		3101744	3101741		3101742		3101743		TW16AW19
<b>TWV16</b>	200	22 x 8,5	22 x 8,5	30-150	22 x 8,5	30-150	22 x 8,5	60-150	22 x 8,5	20 mm/13/16"
Obj. číslo	3101740		3101744	3101741		3101742		3101743		TW16AW20
<b>TWV16</b>	200	22 x 8,5	22 x 8,5	30-150	22 x 8,5	30-150	22 x 8,5	60-150	22 x 8,5	-
Obj. číslo	3101740		3101744	3101741		3101742		3101743		-
<b>TWV16</b>	200	22 x 8,5	22 x 8,5	30-150	22 x 8,5	30-150	22 x 8,5	60-150	22 x 8,5	30 mm/1 3/16"
Obj. číslo	3101740		3101744	3101741		3101742		3101743		TW16AW30
<b>TWV28</b>	300	28 x 11	28 x 11	40-175	28 x 11	40-175	28 x 11	110-175	28 x 11	-
Obj. číslo	3101706		3101710	3101707		3101708		3101709		-

### Vodorovný přítlačný upínač pro multifunkční stoly WNS-SET-MFT

Stavitelné dorazy k multifunkčním stolům	
 <p>4 x stavitelné dorazy 4 x rýhovaná matice</p>	
Kolíkový Ø mm	
<b>WNS-SET-MFT</b>	20
Obj. číslo	BH-MFT

## Upínací prvek s pevným vyložení TW

	Vodící lišta		Kluzné rameno kpl. s dřevěnou rukojetí		Kluzné rameno kpl. s kolíkovou rukojetí		Kompletní kluzné rameno s pákovou rukojetí		Adaptér
	Rozpětí mm	Vodící lišty mm	Vyložení mm	pro vodící lišty mm	Vyložení mm	pro vodící lišty mm	Vyložení mm	pro vodící lišty mm	vhodné pro
<b>TW16</b>	200	22 x 8,5	100	22 x 8,5	100	22 x 8,5	100	22 x 8,5	19 mm/3/4"
Obj. číslo	3101740		3101516		3101441		3101522		TW16AW19
<b>TW16</b>	200	22 x 8,5	100	22 x 8,5	100	22 x 8,5	100	22 x 8,5	20 mm/13/16"
Obj. číslo	3101740		3101516		3101441		3101522		TW16AW20
<b>TW16</b>	200	22 x 8,5	100	22 x 8,5	100	22 x 8,5	100	22 x 8,5	-
Obj. číslo	3101740		3101516		3101441		3101522		-
<b>TW16</b>	200	22 x 8,5	100	22 x 8,5	100	22 x 8,5	100	22 x 8,5	30 mm/1 3/16"
Obj. číslo	3101740		3101516		3101441		3101522		TW16AW30
<b>TW28</b>	300	28 x 11	120	28 x 11	120	28 x 11	120	28 x 11	-
Obj. číslo	3101706		3101519		3101450		3101525		-
<b>TW28</b>	300	28 x 11	140	28 x 11	140	28 x 11	140	28 x 11	-
Obj. číslo	3101706		3101518		3101447		3101524		-

## BESSEY Seznam příslušenství a náhradních dílů 2024/2025





### Upínací prvek TWM28 se speciální přitlačnou destičkou

	Kompletní kluzné rameno s kolíkovou rukojetí a speciální přitlačnou deskou		Speciální přitlačná deska Standard		Speciální přitlačná deska s rýhováním		Speciální přitlačná deska s prismaticem	
	Vyložení mm	pro vodící lišty mm	Otvor vřetena mm	Upínací kolík mm	Otvor vřetena mm	Upínací kolík mm	Otvor vřetena mm	Upínací kolík mm
<b>TWM28</b>	120	28 x 11	12	5 x 20	12	5 x 20	12	5 x 20
Obj. číslo	3101521		3100736		3101192		3101193	

### Upínací prvky TW28GRS / TWVAD / TWA-STC / TW28AV

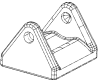
	Vodící lišta		Kompletní kluzné rameno upínače		Prodloužení	
	Rozpětí mm	Vodící lišty mm	Vyložení mm	pro vodící lišty mm	Otvoru Ø mm	Nastavitelné do
<b>TW28GRS</b>	300	28 x 11	120	28 x 11		
Obj. číslo	3101706		3101590		-	
<b>TWVAD TW16VAD TW16A-STC</b>					16	15-200
Obj. číslo	-		-		TW16X	
<b>TWVAD TW28VAD TW28A-STC TW28AV</b>					28	15-300
Obj. číslo	-		-		TW28X	

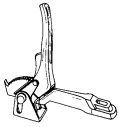
## Upínák na pracovní stůl stroje BAS, BS, SGHS

	Přítlačné rameno	Přítlačná destička	Závitové vřeteno	Kompletní kluzné rameno s pákovou rukojetí		Kompletní západka
		 4 kusy	 2 kusy			 2 kusy
				Vyložení mm	pro vodící lišty mm	Ø svorníku x délka mm
<b>BAS...9-4</b>						
Obj. číslo	3101428	3101431	3101726	-		-
<b>BAS...10-6</b>						
Obj. číslo	3101429	3101431	3101726	-		-
<b>BSP...10-6</b>						
Obj. číslo	3101430	-	3101726	-		-
<b>BS2N / BS3N</b>						5h11 x 26
Obj. číslo	-	-	-	-		3100747
<b>BS4N</b>						5h11 x 26
Obj. číslo	-	-	-	-		3100748
<b>BSSN / BS6N SG-HS</b>				140	30 x 15	
Obj. číslo	-	-	-	3101432		-

## BESSEY Seznam příslušenství a náhradních dílů 2024/2025

### Korpusové svěrky KR/KRV/KRE/KREV

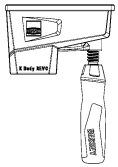
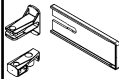
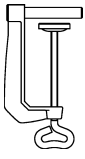
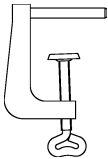
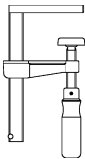
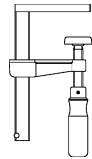
	Kompletní kluzné rameno s dvojkomponentní rukojetí		Sada v sáčku		Stolní svěrka		Stolní svěrka		Stolní svěrka		Stolní svěrka	
	Vyložení mm	pro vodící lišty mm			Rozpětí mm	Vyložení mm	Rozpětí mm	Vyložení mm	Rozpětí mm	Vyložení mm	Rozpětí mm	
							3 x Ochranný kryt 2 x Podpěra 1 x Koncová pojistka		Ø 8 mm	Ø 8 mm	Ø 8 mm	Ø 8 mm
<b>KR...-2K</b> <b>KRV...-2K</b> <b>KRE...-2K</b> <b>KREV...-2K</b>	95	29 x 9			60	22	60	28	100	50	150	50
Obj. číslo	3101774	3101775	TK6	RB269	LM10/5R8	LM15/5R8						

### Korpusové svěrky K/KR/KRV/KRE/KREV

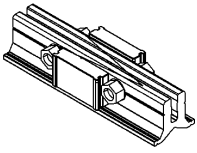
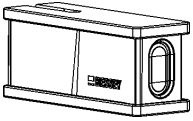
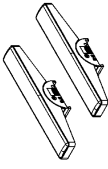
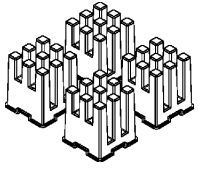
	Prodloužení		Variabilní horní rameno		Naklápací adaptér		Sada stahováků na rámové konstrukce	
			Vyložení mm	pro vodící lišty mm	Výška čelisti mm	Šířka čelisti mm		
					2 kusy v balení		4 kusy v balení	
<b>K...</b>			95	29 x 9				
Obj. číslo	KBX20	KRE-VO	-	KP				
<b>KR...-2K</b> <b>KRV...-2K</b> <b>KRE...-2K</b> <b>KREV...-2K</b>			95	29 x 9	170	25		
Obj. číslo	KBX20	KRE-VO	KR-AS	KP				

## Korpusový upínač KS

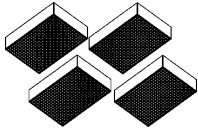
Tlačný trn	
 <p>4 kusy v balení</p>	
<b>KS</b>	
Obj. číslo	3101845

## Plošný upínač FK

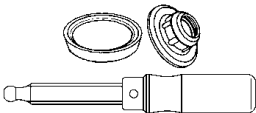
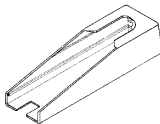
Dřevěná rukojeť včetně přitlačné destičky z jakostní oceli s ochranným krytem		Ochranný kryt
		 <p>2 kusy</p>
Lichoběžníkový závit mm		Vyložení mm
<b>FK16-8</b>		80
Obj. číslo	-	3101790
<b>FK...-10</b>	16 x 4	100
Obj. číslo	3101386	3101789

## Svěrka s převodem GearKlump GK

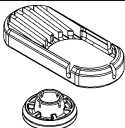

Přitlačná deska + ochranný kryt v sadě	
 <p>5 párů</p>	
Ø mm	
<b>GK</b>	26
Obj. číslo	3101840

## BESSEY Seznam příslušenství a náhradních dílů 2024/2025

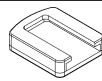
### Jednoruční svěrka EHZ / EZS

	Sada ochranného krytu	Sada ochranného krytu
	 <p>5 párů</p> <p>Ø mm</p>	 <p>10 kusy</p> <p>mm</p>
<b>EHZ...-2K</b>	32	
Obj. číslo	3101402	-
<b>EZS</b>		40 x 48
Obj. číslo	-	3101841

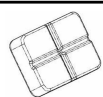
### Jednoruční svěrka EZ



	Sada ochranného krytu	Upínací nástavec
	 <p>10 kusy</p>	 <p>2 kusy</p>
<b>EZM</b>		
Obj. číslo	3101959	3101962
<b>EZL</b>		
Obj. číslo	3101960	-
<b>EZXL</b>		
Obj. číslo	3101961	-

### Jednoruční svěrka EZ360



	Sada ochranného krytu
	 <p>6 kusy</p>
<b>EZ360</b>	
Obj. číslo	3102055

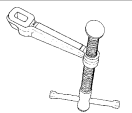
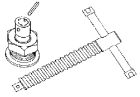
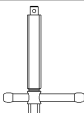
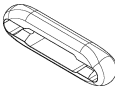

## Kroková svěrka SPZ60K a SPZ80K

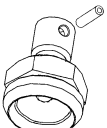

	Kompletní kluzné rameno s kolíkovou rukojetí	Kombinovaná sada (závitové vřeteno + speciální přítlačná deska + upínací kolík)		Vřeteno		Ochranný návlek KA	Přítlačná destička s ochranným krytem vyměnitelná
							
		bez šestihranem		se šestihranem		2 kusy	4 páry
	pro vodící lišty mm	Lichoběžníkový závit mm	Kolíkovou Ø x délka	Lichoběžníkový závit mm	Kolíkovou Ø x délka		
<b>SPZ60K</b>	27 x 13	18 x 5	10 x 120				
Obj. číslo	3101338	3100398		-		3101194*	3101188
<b>SPZ80K</b>	30 x 15	20 x 5	11 x 120	20 x 5	11 x 120		
Obj. číslo	3101330	3100399		3101815		-	-

## Kroková svěrka SPZ80K

	Speciální přítlačná deska Standard		Speciální přítlačná deska s rýhováním		Speciální přítlačná deska s prismatic		Speciální přítlačná deska se střížným kroužkem	
								
	Otvor vřetena mm	Upínací kolík mm	Otvor vřetena mm	Upínací kolík mm	Otvor vřetena mm	Upínací kolík mm	Otvor vřetena mm	Upínací kolík mm
<b>SPZ80K</b>	12	5 x 20	12	5 x 20	12	5 x 20	12	5 x 20
Obj. číslo	3100736		3101192		3101193		3101219*	

## BESSEY Seznam příslušenství a náhradních dílů 2024/2025

### Skřípcové kleště GRZ

	Ochranný kryt pro GRZ10 a GRZ20	Ochranný kryt pro GRZRO
		
	4 kusy	2 párů
<b>GRZ 10 - GRZ 20</b>		
Obj. číslo	3100576	-
<b>GRZRO</b>		
Obj. číslo	-	3101547

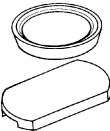

### Lehké svěrky KliKlamp KLI

	Ochranné krytky pro horní a dolní rameno	
		
	10 párů	
	pro Ø mm	pro šířka horní díl mm
<b>KLI</b>	25,5	23
Obj. číslo	3101393	

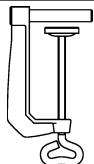
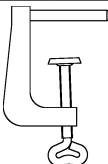
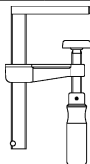
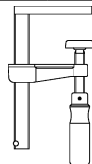
## Šroubový svěrák S10 / úhlový upínák WS

	Stolní svěрка		Stolní svěрка		Stolní svěрка		Stolní svěрка	
	 Ø 8 mm		 Ø 8 mm		 Ø 8 mm		 Ø 8 mm	
	Rozpětí mm	Vyložení mm	Rozpětí mm	Vyložení mm	Rozpětí mm	Vyložení mm	Rozpětí mm	Vyložení mm
<b>S10-ST / WS 3</b>	60	22	60	28	100	50	150	50
Obj. číslo	TK6		RB269		LM10/5R8		LM15/5R8	

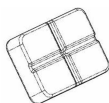
## Jednoruční stolní svěřka EZR

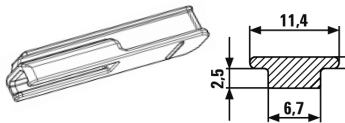
	Sada ochranného krytu	Upínací nástavec	Adaptér pro vodicí lišty (Bosch, Mafell)
	 10 kusy	 2 kusy	 2 kusy
<b>EZR</b>			
Obj. číslo	3101959	3101962	3102016

## Celoocelová stolní svěřka GTR

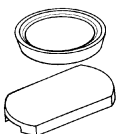
	Ochranné krytky pro horní a dolní rameno	
	 10 párů	
	pro Ø mm	pro šířka horní díl mm
<b>GTR</b>	22	17
Obj. číslo	3101391	

## BESSEY Seznam příslušenství a náhradních dílů 2024/2025

### Upínací popruhy BAN

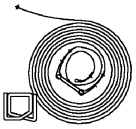
Pás náhradní díl/prodloužení	
	
<b>BAN 700 / SVH</b>	Pás 7100 mm, 2 napínací spony
<b>Obj. číslo</b>	<b>3100832</b>

### Jednoruční hranová svěrka EKT

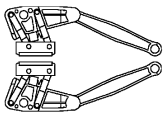
	Sada náhradních dílů	Čelisti kpl. s tlačnou tyčí
	 <p>3 kusy ochranných krytů a 6 kusů přitlačných čelistí</p>	 <p>2 párů</p>
<b>EKT55</b>		
<b>Obj. číslo</b>	<b>3101403</b>	<b>3100998</b>

### Hranová svěrka KT

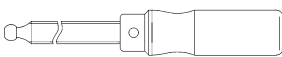
Kompletní závitové vřeteno s dřevěnou rukojetí	
	
<b>KTS-1</b>	
<b>Obj. číslo</b>	<b>3101799</b>

## Zpevňovač hran Kantenfix KF a nosič desek KFP

Svěrací čelisti	
	
1 pár inkl. pružinu	
<b>KF2</b>	
<b>Obj. číslo</b>	<b>4102100</b>
<b>KF4</b>	
<b>Obj. číslo</b>	<b>4102056</b>
<b>KFP</b>	
<b>Obj. číslo</b>	<b>4102057*</b>

\* vhodné pro KFP od 2018 (červená svěrací čelisti)

## Upínač desek PS

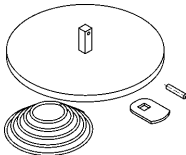
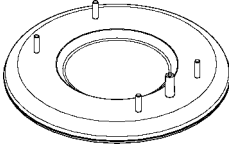
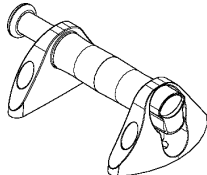

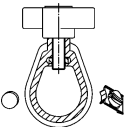

	Přísavka	Gumová deska	Rukojetí
			
	Ø mm	Ø mm	
<b>PS 55</b>	120		
<b>Obj. číslo</b>	<b>3101839</b>	-	-
<b>PS 130</b>		210	
<b>Obj. číslo</b>	-	<b>3101685</b>	<b>3101686</b>

## BESSEY Seznam příslušenství a náhradních dílů 2024/2025

### Výztuha dveřní zárubně TMS

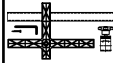
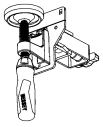
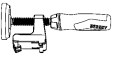
	<b>Upínací kus</b>
	
<b>TMS</b>	
<b>Obj. číslo</b>	<b>3100983</b>

### Výztuha dveřní zárubně TU

	Přítlačná deska s vnitřní trubkou a upínacím kusem kpl.	Přítlačná deska s vnější trubkou a upínacím kusem kpl.	Kompletní upínací držák široký včetně posuvného dílu	Výložník kpl.	Prodloužení	Přistěný pásek	TU taška
							
		<b>Vnitřní rozměr mm</b>				4 kusy	
<b>TU</b>		25 x 25					
<b>Obj. číslo</b>	<b>3100934</b>	<b>3100935</b>	<b>3101752</b>	<b>3101764</b>	<b>TUX</b>	<b>3101632</b>	<b>3101762</b>

### Vyrovnávací svěrka pro dveřní zárubně TFM

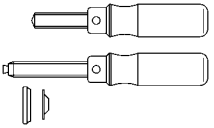
	<b>2 x závitové vřeteno s přítlačnou deskou a ochrannými krytkami</b>
	
<b>TFM</b>	
<b>Obj. číslo</b>	<b>3101408</b>

## Okenní vyrovnávací svěrka FRK

2 x závitové vřeteno s přitlačnou deskou a ochrannými krytkami	
	
<b>FRK</b>	
Obj. číslo	3101409

## Dveřní upínák TAN

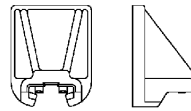
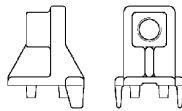
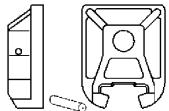
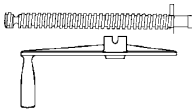
	Svěrací čelisti		Držák vřetena	Upínací čelisti	Sada vřetene TAN
					
	Šířka čelisti mm	Výška čelisti mm	Lichoběžníkový závit mm		
<b>TAN</b>	75	80	20 x 5		
Obj. číslo	3101791*		3101824*	3100919*	3101404*

## Dveřní upínák TB

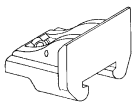
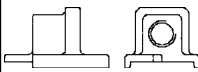
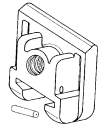
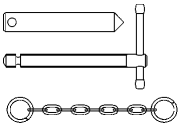
	Svěrací čelisti		Držák vřetena	Upínací čelisti	Sada vřetene TB
					
	Šířka čelisti mm	Výška čelisti mm	Lichoběžníkový závit mm		
<b>TB</b>	60 (80)	48	18 x 5		
Obj. číslo	3101793		3101792	3100920	3101405

\*K dodání do vyprodání zásob

## BESSEY Seznam příslušenství a náhradních dílů 2024/2025

### Dveřní upínák TL

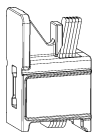

	<b>Kompletní přitlačné čelisti</b>
	
<b>TL</b>	
Obj. číslo	3101877

### Stropní a montážní podpěry STE, ST

	Multifunkční / laserový držák	Nosná deska	Stropní opěra	Stativ	Taška
					
<b>STE</b>					
Obj. číslo	STE-LH	STE-SP35	STE-DS	STE-BS	-
<b>ST</b>					
Obj. číslo	STE-LH	STE-SP35	STE-DS	STE-BS	-
<b>STE300 STE370</b>					
Obj. číslo	-	-	-	-	STE-BAG





## Stropní a montážní podpěry STE, ST

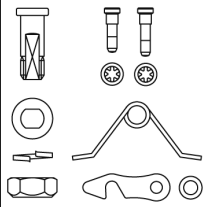
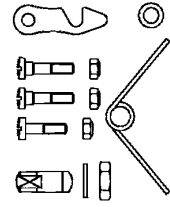
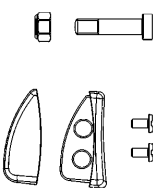

	Náhradní kontaktní plocha	Pojistný kolík ST	Hvězdicový šroub
			 4 kusy
<b>STE</b>			
Obj. číslo	3101952	-	-
<b>ST</b>			
Obj. číslo	3101952	3101969	-
<b>STE-SP35</b>			
Obj. číslo	-	-	3101970

## BESSEY Seznam příslušenství a náhradních dílů 2024/2025

### Nůžek s pákovým převodem

	Sada náhradních dílů 08/22A 27/29/123S	Sada náhradních dílů 17A-2	Přídržná svorka kpl. 123S	Rolovací taška
				  pro 3 nůžky
<b>D08 ... D16A D22A D27AH-TIN/L</b>				
Obj. číslo	R032	-	-	7002464
<b>D16 / D16L / D16S</b>				
Obj. číslo	-	-	-	7002464
<b>D27 ... D29 ...</b>				
Obj. číslo	R001	-	-	7002464
<b>D17A-2/L</b>				
Obj. číslo	-	R043	-	7002464
<b>D123S</b>				
Obj. číslo	R001	-	R042	7002464

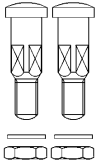
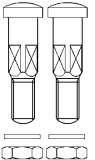
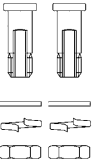
## Běžné nůžky na plech

	Šroubové spojení kpl. M6 D8 x 24	Šroubové spojení kpl. M6 D8 x 26	Šroubové spojení kpl. M8x1 x 22	Rolovací taška
				
	2 kusy	2 kusy	2 kusy	pro 3 nůžky
D101-200 – D101-250 D201-200 – D201-250 D102-225 D202-225 D107-225 – D107-275 D207-225 – D207-275 D114-250 – D114-275 D214-250 – D214-275 D159-200 – D159-250				
Obj. číslo	R034	-	-	7002464
D102-250 – D102-300 D202-250 – D202-300 D106-250 D106A-250 D107-300 – D107-350 D207-300 – D207-350 D208-275 D209-275 D114-300 D214-300 D159-300 – D159-350				
Obj. číslo	-	R035	-	7002464
D116-260 – D116-280 D216-260 – D216-280 D216-260-B-SBSK D216-280-B-SBSK D118-300 – D118-350 D218-300 – D218-350 D416-280 D 418-300 – D418-350				
Obj. číslo	-	-	R036	7002464
D407-275 – D407-300				
Obj. číslo	-	-	-	7002464



**Zavírací nože**

	Trapézová čepel	Háčková čepel	Čepel na linoleum
			
	10 kusy	10 kusy	5 kusy
DBKPH DBKWH DBKAH			
Obj. číslo	DBK-T	DBK-H	DBK-L

**BESSEY  
Imagefilm**



BESSEY Tool GmbH & Co. KG ■ Mühlwiesenstraße 40  
74321 Bietigheim-Bissingen, Germany  
Fon +49 7142 401-0 ■ Fax: +49 7142 401-452  
E-Mail: tool-info@bessey.de

Váš prodejce:

Více informací na  
[www.bessey.de](http://www.bessey.de)

